

220V-240V ~ 50Hz, max. 40W

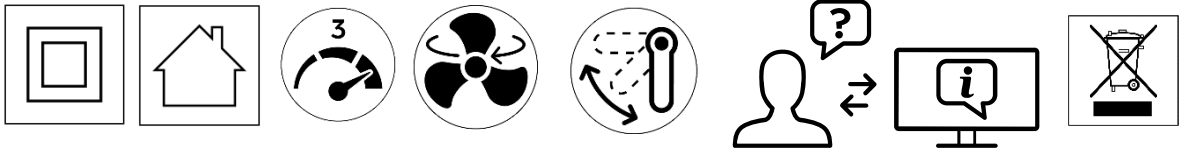

[reality-leuchten.de/](http://reality-leuchten.de/)  
R024-01

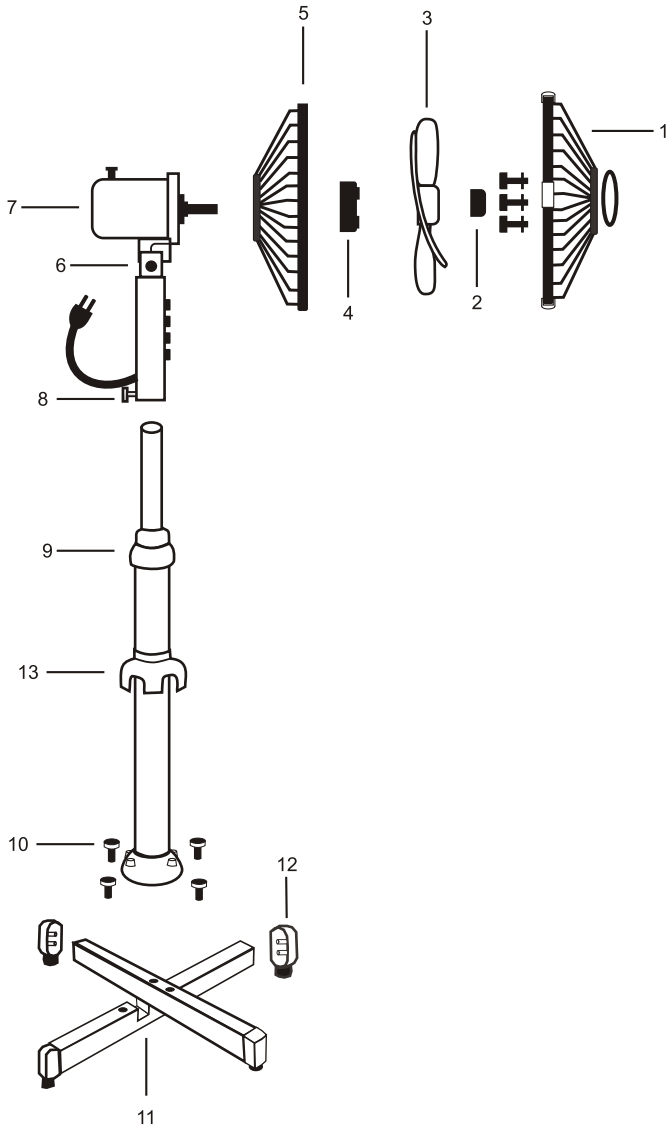

**Der Ventilator verfügt über folgende Merkmale sofern diese auf der schematischen Zeichnung gezeigt werden:**



Das Produkt darf nicht mit dem Hausmüll entsorgt werden. Das Produkt muss stattdessen am Ende seiner Lebensdauer zu einer Annahmestelle für das Recycling von elektrischen und elektronischen Geräten gebracht werden. Dies gilt auch für die ggf. im Lieferumfang befindlichen Batterien oder Akkus. Bitte erfragen Sie diese Stelle bei Ihrer zuständigen kommunalen Verwaltung.



Das Gerät ist ausschließlich für den Betrieb in trockenen Innenräumen geeignet.



Das Gerät ist mit einem Stecker mit Schutzleiteranschluss ausgestattet



Das Gerät ist mit einem Stecker ohne Schutzleiteranschluss ausgestattet



Das Gerät ist zum Betrieb an Schutzkleinspannung bzw. Sicherheitskleinspannung ausgelegt.



Das Gerät verfügt über 2 unterschiedliche Leistungsstufen.



Das Gerät verfügt über 3 unterschiedliche Leistungsstufen.



Das Gerät verfügt über einen Wassertank zum Befeuchten der Raumluft.



Das Gerät ist mit einem Touch Display ausgestattet, was eine komfortable Auswahl der unterschiedlichen Einstellungen ermöglicht.



Das Gerät verfügt über eine Timerfunktion



Das Gerät verfügt über eine Oszillationsfunktion, die eine schwingende Bewegung des Ventilators bei gleichzeitiger Ventilation ermöglicht.



Der Ventilatorkopf lässt sich in geringem Umfang neigen.



Das Gerät verfügt über eine Raumbefeuchtungsfunktion, welche zu einem zusätzlichen Kühleffekt beiträgt.

### Sicherheitshinweise

Das Gerät kann von Kindern ab 8 Jahren sowie von Personen mit reduzierten physischen, sensorischen oder mentalen Fähigkeiten oder Mangel an Erfahrung und / oder Wissen benutzt werden, wenn sie beaufsichtigt oder bezüglich des Gebrauchs des Gerätes unterwiesen wurden und die daraus resultierenden Gefahren verstanden haben.

Kinder dürfen nicht mit dem Gerät spielen. Reinigung und Benutzer-Wartung dürfen nicht durch Kinder ohne Beaufsichtigung durchgeführt werden.

Stellen Sie das Gerät standsicher und in geeigneter Entfernung von Hitzequellen wie z.B. Öfen auf.

Betreiben oder bedienen Sie das Gerät nicht mit feuchten oder nassen Händen

Lösen Sie niemals den Netzstecker aus der Steckdose indem Sie an der Netzleitung ziehen.

Stecken Sie keine Gegenstände oder Finger durch die Schutzgitter.

Legen Sie keine Gegenstände, wie z.B. Kleidungsstücke auf das Gerät.

Vorsicht bei langen Haaren. Diese können vom Luftstrom angesaugt werden. Halten Sie ausreichend Abstand.

Bewahren Sie alle Sicherheitshinweise und Anweisungen für die Zukunft auf.

## **Pflege**

Reinigen Sie das Gerät nur im Ausgeschalteten Zustand mit gezogenem Netzstecker. Benutzen Sie hierzu ein weiches, fusselfreies Tuch. Dieses kann ggf. leicht angefeuchtet werden. Vermeiden Sie Kontakt von elektrischen Bauteilen und Feuchtigkeit. Lassen Sie das Gerät nach der Reinigung völlig abtrocknen bevor Sie es wieder in Betrieb nehmen. Verwenden Sie keine aggressiven Reinigungsmittel.

## **Inbetriebnahme**

Vor der Inbetriebnahme überprüfen Sie bitte nochmals die korrekte Montage der Schutzgitter, es besteht Verletzungsgefahr falls diese nicht richtig montiert wurden. Das Gerät darf generell nur im komplett montierten Zustand betrieben werden.

Stellen Sie sicher, dass die angeschlossene Zuleitung frei von Beschädigungen ist. Betreiben Sie niemals ein Gerät mit schadhafter Zuleitung. Es besteht die Gefahr eines Stromschlags.

Stellen Sie das Gerät aufrecht und standsicher auf. Achten Sie bei der Platzierung des Ventilators darauf, dass Vorhänge oder andere Gegenstände die Luftströmung nicht behindern. Stecken Sie den Netzstecker in eine ordnungsgemäß abgesicherte Netzsteckdose.

## **Montage**

1. Frontschutz
  2. Klingenrad
  3. Ventilatorblatt
  4. Befestigungsmutter
  5. Rückseitenschutz
  6. Gelenkstück
  7. Gehäuse
  8. Schrauben
  9. Höhenverstellbares Rohr
  10. Schrauben
  11. Fuß
  12. Endkappe
  13. Abdeckung
- a) Setzen Sie die Endkappe (12) auf den Sockel (11). Fügen Sie beide Röhren zusammen.
- b) Montieren Sie das Höhenverstellrohr (9) mit vier Schrauben (10) am Sockel (11).
- c) Platzieren Sie die Abdeckung (13) auf dem Höhenverstellrohr (9).
- d) Legen Sie das Gehäuse (7) auf das Höhenverstellrohr (9) und befestigen Sie es mit den Schrauben (8).
- e) Setzen Sie das hintere Schutzgitter (5) auf den Lüfterkopf und vergewissern Sie sich, dass sich der Drahtgriff auf der Rückseite des Schutzes oben befindet.
- f) Schrauben Sie die Kunststoffmutter (4) zur Befestigung des hinteren Schutzgitters (5) fest.
- g) Platzieren Sie das Lüfterblatt auf die Motorspindel.
- h) Befestigen Sie das Lüfterblatt (3) durch manuelles Anziehen des Rades(2) gegen den Uhrzeigersinn auf dem Ende der Motorspindel. Das Rad (2) zieht sich selbst an, wenn der Motor startet, also nicht mit Gewalt festziehen.
- i) Positionieren Sie den Vorderseitenschutz (1) mit Hilfe einer anderen Person gegen den Rückseitenschutz, halten Sie beide Schutzvorrichtungen zusammen und schließen Sie die Klemme . Ziehen Sie am Ende die Schraube und die Mutter an der Unterseite des Schutzes an.

## **Technische Informationen**

Leistungsaufnahme: 40 W

Serviceverhältnis: 1,14 (m<sup>3</sup>/dak.)/W













Ventilator Schallleistungspegel (je Leistungsstufe)

Max. Volumenstrom: 45,67 m<sup>3</sup>/min

Leistungsaufnahme im Standby: 0 W

Max. Luftgeschwindigkeit (je Stufe): 2,33 // 2.52 // 2.77 m/s

The fan has the following features as long as they are shown on the schematic drawing:

-  The product must not be disposed of with household waste. Instead, at the end of its service life the product must be taken to an acceptance point for the recycling of electrical and electronic equipment. This also applies to the batteries and/or rechargeable batteries (if included in the scope of delivery). Please contact your local authority for further information.
-  The device is only suitable for use in dry indoor areas.
-  The device is fitted with a plug with protective conductor terminal
-  The device is fitted with a plug without protective conductor terminal
-  The device is designed for operation with protective low voltage or safety low voltage.
-  The device has 2 different output levels.
-  The device has 3 different output levels.
-  The device has a water tank for humidifying the room air.
-  The device is equipped with a touch display, which allows easy selection of the different settings.
-  The device has a timer function
-  The device is equipped with an oscillation function that allows the fan to oscillate with simultaneous ventilation.
-  The fan may be tilted to a small extent.
-  The device has a room humidifying function which contributes to an additional cooling effect.

### Safety information

The device may be used by children 8 years of age and older and by persons with reduced physical, sensory or mental abilities or lack of experience and/or knowledge, if they have been supervised or instructed in the use of the device and have understood the resulting dangers. Children must not play with the device. Cleaning and user maintenance must not be carried out by children without supervision.

Install the device securely and at a suitable distance from heat sources such as stoves.

Do not operate or operate the device with damp or wet hands

Never disconnect the mains plug from the socket by pulling on the mains cable.

Do not poke any objects or fingers through the protective screens.

Do not place any objects, such as clothing, on the device.

Be careful with long hair. These can be sucked in by the air flow. Keep sufficient distance.

Keep all safety instructions and instructions for future reference.

### Care

Only clean the device when it is switched off and with the mains plug unplugged. Use a soft, lint-free cloth. This can be slightly moistened if necessary. Avoid contact with electrical components and moisture. After cleaning, allow the device to dry completely before putting it back into operation. Do not use aggressive cleaning agents.

### Commissioning

Before commissioning, please check the correct installation of the protective screens again; there is a risk of injury if they are not installed correctly. Generally, the device may only be operated when completely assembled. Make sure that the connected supply cable is free of damage. Never operate a device with a defective supply cable. There is a risk of electric shock. Position the device upright and stable. When positioning the fan, make sure that curtains or other objects do not obstruct the air flow. Insert the power plug into a properly fused power socket.

### Assembly

1. Front Guard
  2. Blade spinner
  3. Fan Blade
  4. Nut
  5. Back Guard
  6. Coupling
  7. Body
  8. Screws
  9. Height adjustment pipe
  10. Screws
  11. Base
  12. End cap
  13. Cover
- a) Put End cap (12) on Base (11). Stick both tubes together.
  - b) Fix the Height adjustment pipe (9) with four screws (10) on Base (11).
  - c) Place Cover (13) on Height adjustment pipe (9).
  - d) Put the Body (7) on the Height adjustment pipe (9) and fix with Screw (8).
  - e) Place the Back Guard (5) on the Fan Head, ensuring the wire handle on the back of the guard is at the top.
  - f) Screw the Plastic Nut (4) to secure the Back Guard (5).
  - g) Place the Fan Blade (3) onto the motor spindle.
  - h) Fix the Blade (3) by hand tightening the Spinner (2) anticlockwise onto the end of the motor spindle. The Spinner (2) is self-tightening when the motor starts so do not force it.
  - i) With the help of another person, position the front guard (1) against the back guard hold both guards together and close the clip . At the end tighten the screw and the nut at the bottom of the guard.

### Technical Information

Power Rating: 40 W

Service Value: 1,14 (m<sup>3</sup>/dak.)/W













Fan Sound Power Level: 55,1 // 59,5 // 64,3 dB(A)

Max. Fan Flow Rate: 45,67 m<sup>3</sup>/min

Stand By Power Consumption: 0 W

Max. Air Velocity: 2,33 // 2.52 // 2.77 m/s

**Le ventilateur présente les caractéristiques suivantes dans le cas où elles sont indiquées sur le schéma :**

-  Ne pas jeter le produit dans les ordures ménagères. À la fin de sa durée de vie, il doit être apporté à un point de récupération des déchets destiné au recyclage des appareils électriques et électroniques. C'est également valable pour les piles ou les accus éventuellement fournis avec la livraison. Merci de consulter votre administration municipale compétente pour les adresses de ces points.
-  L'appareil est exclusivement réservé à un usage intérieur et au sec.
-  L'appareil est équipé d'un câble d'alimentation relié à la terre.
-  L'appareil est équipé d'un câble d'alimentation sans terre.
-  L'appareil est conçu pour fonctionner avec une très basse tension de protection ou une très basse tension de sécurité.
-  L'appareil dispose de deux vitesses différentes.
-  L'appareil dispose de trois vitesses différentes.
-  L'appareil est équipé d'un réservoir d'eau pour humidifier l'air ambiant.
-  L'appareil est équipé d'un panneau tactile facilitant la sélection des différents paramètres.
-  L'appareil est équipé d'une minuterie.
-  L'appareil dispose d'une fonction d'oscillation permettant au ventilateur de pivoter au cours de la ventilation.
-  La tête du ventilateur est légèrement inclinable.
-  L'appareil peut être utilisé comme humidificateur d'air, ce qui procure un effet rafraîchissant supplémentaire.

**Consignes de sécurité**

Cet appareil peut être utilisé par des enfants de plus de 8 ans, ainsi que par des personnes aux capacités physiques, sensorielles ou mentales réduites ou manquant d'expérience ou de connaissances, s'ils sont surveillés ou ont reçu des instructions au sujet de l'utilisation de l'appareil et sont donc conscients des dangers encourus.

Les enfants ne doivent pas jouer avec l'appareil. L'entretien et le nettoyage de la machine ne doivent pas être effectués par des enfants sans surveillance.

Installez l'appareil sur une surface stable à distance de source de chaleur (par exemple, un four).

Ne manipulez et n'utilisez pas l'appareil avec des mains mouillées ou humides.

Ne débranchez jamais l'appareil en tirant sur le câble d'alimentation.

N'introduisez aucun objet ou doigt au travers de la grille de protection.

Ne placez aucun objet (par exemple, un vêtement) sur l'appareil.

Faites attention aux cheveux longs, ils peuvent être aspirés par le flux d'air. Tenez-vous à distance suffisante.

Conservez toutes les consignes de sécurité et les instructions pour de futures consultations.

### **Entretien**

Ne nettoyez l'appareil que lorsque celui-ci est éteint et débranché. Utilisez pour ce faire un chiffon doux et non pelucheux que vous pouvez légèrement humidifier si nécessaire. Évitez que les composants électriques soient en contact avec de l'humidité. Après le nettoyage, laissez sécher complètement l'appareil avant de le remettre en marche. N'utilisez pas de produits d'entretien agressifs.

### **Mise en service**

Avant de mettre en marche l'appareil, veuillez vérifier à nouveau que la grille de protection ait été correctement installée. Une installation incorrecte peut être une source de danger pouvant entraîner des blessures. En règle générale l'appareil ne doit être utilisé qu'une fois complètement monté.

Assurez-vous que le câble d'alimentation ne soit pas endommagé. Ne mettez jamais en marche un appareil avec un système d'alimentation électrique défectueux, cela peut entraîner des risques de choc électrique.

Installez l'appareil en position verticale et stable. Lors du placement du ventilateur, faites attention que des rideaux ou d'autres objets n'entravent pas le flux d'air. Branchez le câble d'alimentation à une prise électrique conforme aux normes de sécurité.

### **Assemblage**

1. Protection frontale
2. Filière à lames
3. Pale de ventilateur
4. Écrou
5. Protection arrière
6. Accouplement
7. Corps
8. Vis
9. Tuyau de réglage de hauteur
10. Vis
11. Base
12. Bouchon de fermeture
13. Couvercle

a) Poser le capuchon d'extrémité (12) sur la base (11). Coller les deux tubes ensemble.

b) Fixer le tube de réglage en hauteur (9) sur la base (11) à l'aide de quatre vis (10).

c) Placer le couvercle (13) sur le tube de réglage en hauteur (9).

d) Placer le corps (7) sur le tube de réglage en hauteur (9) et fixer à l'aide de la vis (8).

e) Placez la grille arrière (5) sur la tête du ventilateur tout en veillant à ce que la poignée en fil à l'arrière du dispositif de sûreté soit en haut.

f) Vissez l'écrou en plastique (4) pour fixer la grille arrière (5).

g) Placez la pale du ventilateur (3) sur la broche du moteur.

h) Fixez la pale (3) en serrant à la main le tourniquet (2) dans le sens inverse des aiguilles d'une montre sur l'extrémité de la broche du moteur. Le tourniquet (2) est auto-serrant au démarrage du moteur, ne le forcez donc pas.

i) Avec l'aide d'une autre personne, positionnez la protection avant (1) contre la protection arrière, maintenez les deux protections ensemble et fermez l'agrafe. Pour finir, serrez la vis et l'écrou sur la partie inférieure de la protection.

### **Informations techniques**

puissance: 40 W

rapport de service: 1,14 (m<sup>3</sup>/dak.)/W

puissance acoustique ventilateur (par niveau): 55,1 // 59,5 // 64,3 dB(A)

débit maximal: 45,67 m<sup>3</sup>/min

puissance en standby: 0 W

courant d'air maximal (par niveau): 2,33 // 2.52 // 2.77 m/s



**De ventilator beschikt over volgende kenmerken, voor zover deze op de schematische tekening getoond worden:**



Het product mag niet met het huisvuil worden afgevoerd. Het product moet in plaats daarvan aan het einde van zijn levensuur naar een innameplek voor recyclen van elektrische en elektronische apparaten worden gebracht. Dat geldt ook voor de eventueel meegeleverde batterijen of accu's. Informeer naar deze plaats bij uw lokale overheid.



Het apparaat is uitsluitend geschikt voor de werking in droge binnenruimtes.



Het apparaat is uitgerust met een stekker met aardleiding.



Het apparaat is uitgerust met een stekker zonder aardleiding.



Het apparaat is voor de werking aan een lage veiligheidsspanning voorzien.



Het apparaat beschikt over 2 verschillende vermogenstrappen.



Het apparaat beschikt over 3 verschillende vermogenstrappen.



Het apparaat beschikt over een watertank voor het bevochtigen van de kamerlucht.



Het apparaat is met een Touch display uitgerust, wat een comfortabele selectie van de verschillende instellingen mogelijk maakt.



Het apparaat beschikt over een timerfunctie



Het apparaat beschikt over een oscillatiefunctie die een slingerende beweging van de ventilator bij een gelijktijdige ventilatie mogelijk maakt.



De ventilatorkop kan in geringe mate overhellen.



Het apparaat beschikt over een kamerbevochtigingsfunctie die aan een extra koeffect bijdraagt.

### **Veiligheidsaanwijzingen**

Het apparaat kan door kinderen met een leeftijd vanaf 8 jaar en door personen met verminderde fysieke, zintuiglijke of mentale capaciteiten of met een gebrek aan ervaring en/of kennis gebruikt worden als ze onder toezicht staan of met het oog op het gebruik van het apparaat onderricht werden en de daaruit voortvloeiende gevaren begrepen hebben.

Kinderen mogen niet met het apparaat spelen. Reiniging en gebruikersonderhoud mogen niet door kinderen zonder toezicht uitgevoerd worden.

Installeer het apparaat stabiel en op een geschikte afstand tot hittebronnen, zoals bv. ovens.

Gebruik of bedien het apparaat niet met vochtige of natte handen.

Los nooit de netstekker uit het stopcontact doordat u aan het netsnoer trekt.

Steek geen voorwerpen of vingers door de beschermrooster.

Leg geen voorwerpen, zoals bv. kledingstukken, op het apparaat.

Wees voorzichtig als u lang haar hebt. Het kan door de luchtstroom aangezogen worden. Houd voldoende afstand.

Berg alle veiligheidsinstructies en aanwijzingen voor de toekomst op.

### **Onderhoud**

Reinig het apparaat alleen in de uitgeschakelde toestand met uitgetrokken netstekker. Gebruik hiervoor een zachte, pluisvrije doek. Deze kan eventueel lichtjes bevochtigd worden. Vermijd contact van elektrische componenten met vochtigheid. Laat het apparaat na de reiniging volledig droog worden voordat u het weer in gebruik neemt. Gebruik geen agressieve reinigingsmiddelen.

### **Ingebruikname**

Gelieve vóór de ingebruikname nogmaals de correcte montage van de beschermroosters te controleren, er bestaat gevaar voor verwondingen indien deze niet juist gemonteerd werden. Het apparaat mag over het algemeen alleen in de compleet gemonteerde toestand gebruikt worden.

Vergewis u ervan dat het aangesloten snoer vrij van beschadigingen is. Gebruik nooit een apparaat met een defect snoer. Er bestaat gevaar voor een elektrische schok.

Installeer het apparaat rechtop en stabiel. Let er bij de plaatsing van de ventilator op dat gordijnen of andere voorwerpen de luchtstroming niet belemmeren. Steek de netstekker in een zoals voorgeschreven beveiligd stopcontact.

### **Montage**

1. Voorste scherm
  2. Bladspinner
  3. Ventilatorblad
  4. Moer
  5. Achterste scherm
  6. Koppeling
  7. Lichaam
  8. Schroeven
  9. Buis voor de hoogteaanpassing
  10. Schroeven
  11. Basis
  12. Eindkap
  13. Deksel
- a) Plaats de eindkap (12) op de basis (11). Lijm beide buizen aan elkaar.
  - b) Bevestig de hoogteverstelbuis (9) met vier schroeven (10) op de basis.
  - c) Plaats het deksel (13) op de hoogteverstelbuis (9).
  - d) Plaats de behuizing (7) op de hoogteverstelbuis (9) en bevestig deze met een schroef (8).
  - e) Plaats de achterste afscherming (5) op de kop van de ventilator en zorg ervoor dat het draagoor op de achterkant van de afscherming zich aan de bovenkant bevindt.
  - f) Schroef de plastic moer (4) vast om de achterste afscherming (5) te bevestigen.
  - g) Plaats het ventilatorblad (3) op de motorspoel.
  - h) Bevestig het blad (3) manueel door de spinner (2) linksom vast te draaien op het uiteinde van de motorspoel. De spinner (2) draait zichzelf vast, wanneer de motor start, dus forceer hem niet.
  - i) Plaats met de hulp van een andere persoon het voorste scherm (1) tegen het achterste scherm. Houd beide schermen tegen elkaar en sluit de klem . Draai ten slotte de schroef en de moer op de onderkant van het scherm vast.

### **Technische informatie**

Energieverbruik: 40 W

Bedrijfswaarde: 1,14 (m<sup>3</sup>/dak.)/W

Ventilator geluidsvermogeniveau (per niveau): 55,1 // 59,5 // 64,3 dB(A)

Max. volumestroom: 45,67 m<sup>3</sup>/min

Energieverbruik in standby: 0 W

Max. luchtsnelheid (per niveau): 2,33 // 2.52 // 2.77 m/s

**Il ventilatore dispone delle seguenti caratteristiche, se illustrate nel disegno schematico:**



Il prodotto non deve essere smaltito insieme ai rifiuti domestici. Al termine della sua durata il prodotto deve essere consegnato in un punto di raccolta per il riciclaggio di apparecchi elettrici ed elettronici. Questo vale anche per le batterie o gli accumulatori contenuti nel volume di fornitura. La preghiamo di informarsi sui punti di raccolta presso le autorità comunali competenti.



Il dispositivo è esclusivamente indicato all'utilizzo in ambienti interni asciutti.



Il dispositivo è dotato di una spina con allacciamento per conduttore di protezione.



Il dispositivo è dotato di una spina senza allacciamento per conduttore di protezione.



Il dispositivo è progettato per l'utilizzo a bassa e/o bassissima tensione di sicurezza.



Il dispositivo dispone di 2 diversi livelli di potenza.



Il dispositivo dispone di 3 diversi livelli di potenza.



Il dispositivo dispone di un serbatoio d'acqua per umidificare l'aria ambiente.



Il dispositivo è dotato di un display touch per una pratica selezione delle varie impostazioni.



Il dispositivo dispone di una funzione timer.



Il dispositivo dispone di una funzione di oscillazione che consente un movimento oscillatorio del ventilatore con contemporanea ventilazione.



È possibile inclinare la testa del ventilatore in misura limitata.



Il dispositivo dispone di una funzione di umidificazione ambientale che contribuisce a creare un effetto di raffrescamento supplementare.

**Avvertenze di sicurezza**

Il dispositivo può essere utilizzato da bambini a partire dagli 8 anni di età e da persone con capacità fisiche, sensoriali e mentali ridotte o prive di esperienza e/o conoscenze se supervisionati o istruiti sull'utilizzo del dispositivo e ne hanno compreso i pericoli risultanti. I bambini non devono giocare col dispositivo. La pulizia e la manutenzione non devono essere eseguite da bambini non supervisionati.

Posizionare il dispositivo in una posizione stabile ed a una distanza adeguata da fonti di calore, quali ad es. forni.

Non azionare o utilizzare il dispositivo con mani umide o bagnate

Non scollegare mai la spina dalla presa tirando il cavo di rete.

Non inserire oggetti o le dita nella grata di protezione.

Non coprire il dispositivo con oggetti, quali ad es. capi di abbigliamento.

Prestare attenzione ai capelli lunghi: essi possono venire aspirati dalla corrente d'aria. Mantenere una distanza sufficiente.

Conservare tutte le avvertenze di sicurezza e le istruzioni per una consultazione futura.

### **Pulizia**

Pulire il dispositivo solo dopo averlo spento ed aver scollegato la spina. A tale scopo, utilizzare un panno morbido che non lasci pelucchi; è possibile inumidirlo leggermente, se necessario. Evitare il contatto tra componenti elettriche ed umidità. Dopo la pulizia, far asciugare completamente il dispositivo prima di rimetterlo in funzione. Non utilizzare detergenti aggressivi.

### **Messa in funzione**

Prima della messa in funzione si prega di controllare nuovamente il corretto montaggio della grata di protezione, poiché sussiste pericolo di lesioni qualora non fosse montata correttamente. Il dispositivo deve essere generalmente messo in funzione esclusivamente se completamente montato. Accertarsi che la linea di alimentazione collegata non sia danneggiata. Non azionare mai un dispositivo con linea di alimentazione difettosa: sussiste il pericolo di folgorazione. Collocare il dispositivo in posizione eretta e stabile. Durante il posizionamento del ventilatore, accertarsi che le tende o altri oggetti non ostacolino la corrente d'aria. Inserire la spina in una presa adeguatamente protetta.

### **Montaggio**

1. Protezione anteriore
  2. Disco rotante con pale
  3. Pala del ventilatore
  4. Dado
  5. Protezione posteriore
  6. Giunto
  7. Corpo
  8. Viti
  9. Tubo per regolazione dell'altezza
  10. Viti
  11. Base
  12. Coperchio terminale
  13. Copertura
- a) Posizionare il Cappuccio terminale (12) sulla Base (11). Incollare i due tubi insieme.
  - b) Fissare il Tubo di regolazione in altezza (9) con quattro viti (10) sulla Base (11).
  - c) Posizionare la Copertura (13) sul Tubo di regolazione in altezza (9).
  - d) Posizionare il Corpo (7) sul Tubo di regolazione in altezza (9) e fissarlo con la Vite (8).
  - e) Posizionare la Protezione posteriore (5) sulla Testa del ventilatore, assicurandosi che la maniglia metallica sul retro della protezione sia in alto.
  - f) Avvitare il dado di plastica (4) per fissare la Protezione posteriore (5).
  - g) Posizionare la pala del ventilatore (3) sul motomandrino.
  - h) Fissare la Pala (3) serrando manualmente il Disco rotante (2) in senso antiorario sull'estremità del motomandrino. Il Disco rotante (2) si avvita automaticamente all'avviamento del motore, quindi non forzarlo.
  - i) Con l'aiuto di un'altra persona, posizionare la protezione anteriore (1) contro la protezione posteriore, tenere le due protezioni una contro l'altra e bloccarli tramite la molletta. Infine serrare la vite e il dado nella parte inferiore della protezione.

### **Technical Information**

Potenza assorbita: 40 W

Valore di esercizio: 1,14 (m<sup>3</sup>/dak.)/W

Livello potenza sonora ventilatore (per livello): 55,1 // 59,5 // 64,3 dB(A)

Max. portata volumetrica: 45,67 m<sup>3</sup>/min

Potenza assorbita in standby: 0 W

Max. velocità dell'aria (per livello): 2,33 // 2.52 // 2.77 m/s

**El ventilador dispone de estas características siempre que se muestren en el siguiente dibujo esquemático.**



El producto no debe ser desechado con la basura doméstica. Por el contrario, el producto debe entregarse en un centro de reciclado de equipos eléctricos y electrónicos al finalizar su vida útil. Esto también es aplicable para las pilas o baterías incluidas en la entrega. Por favor, pregunte por este centro en su administración local responsable.



El aparato está diseñado exclusivamente para su uso en espacios cerrados y secos.



El aparato está equipado con un enchufe con toma de tierra.



El aparato está equipado con un enchufe sin toma de tierra.



El aparato está diseñado para su uso con voltajes PELV o SELV.



El aparato dispone de 2 velocidades.



El aparato dispone de 3 velocidades.



El aparato dispone de un depósito de agua para humedecer el ambiente de la habitación.



El aparato está equipado con una pantalla táctil, que permite seleccionar cómodamente las diferentes configuraciones.



El aparato dispone de una función de temporizador.



El aparato dispone de una función de oscilación, que permite al ventilador un movimiento oscilatorio al mismo tiempo que airea.



La cabeza del ventilador puede inclinarse ligeramente.



El aparato dispone de una función de humidificación, que contribuye al efecto refrescante.

## Información de seguridad

Este aparato puede ser utilizado por niños a partir de 8 años, así como por personas con discapacidades físicas, sensoriales o intelectuales o por personas sin experiencia o conocimientos, siempre que se les supervise o se les enseñe cómo funciona el aparato y siendo conscientes de los riesgos que esto conlleva. Los niños no deben jugar con este aparato. Los niños no deben realizar la limpieza y el mantenimiento sin supervisión.

Coloque el aparato en un lugar seguro y adecuado, alejado de cualquier fuente de calor, como por ejemplo un horno.

Nunca encienda ni utilice el aparato con las manos mojadas o húmedas.

Nunca tire del cable para desconectar el enchufe de la toma de corriente.

No introduzca objetos o los dedos por la rejilla de seguridad.

No coloque ningún objeto, como por ejemplo ropa, sobre el aparato.

Cuidado con el pelo largo. El flujo de aire podría absorberlo. Mantenga una distancia prudente.

Conserve todas las indicaciones de seguridad y las instrucciones.

### **Mantenimiento**

Asegúrese de que el aparato está apagado y desenchufado de la corriente antes de limpiarlo. Utilice para ello un paño suave y que no deje pelusa. Si es necesario puede estar ligeramente humedecido. Evite que los componentes eléctricos entren en contacto con la humedad. Deje que el aparato se seque por completo después de limpiarlo y antes de ponerlo en funcionamiento. No utilice limpiadores agresivos.

### **Puesta en marcha**

Antes de ponerlo en marcha asegúrese de que la rejilla de protección está adecuadamente montada, en caso contrario existe riesgo de lesiones. En general, el aparato solo puede ponerse en marcha si está completamente montado. Asegúrese de que el cable de alimentación no está deteriorado. Nunca utilice un aparato con el cable de alimentación deteriorado. Existe riesgo de descargas eléctricas. Coloque el aparato sobre una superficie horizontal y segura. Asegúrese de que en la ubicación del ventilador cortinas u otros objetos no obstaculizan el flujo de aire. Conecte el enchufe a una toma de corriente adecuada y segura.

### **Montaje**

1. Protector delantero
2. Cuchilla giratoria
3. Aspa del ventilador
4. Tuerca
5. Protector trasero
6. Acoplamiento
7. Carcasa
8. Tornillos
9. Tubo de ajuste de altura
10. Tornillos
11. Base
12. Casquillo de extremo
13. Cubierta

a) Coloque el Tapón de cierre (12) en la Base (11). Pegue ambos tubos juntos.

b) Fije el tubo de ajuste de Altura (9) con cuatro tornillos (10) en la Base (11).

c) Coloque la Cubierta (13) en el tubo de ajuste de Altura (9).

d) Ponga el Cuerpo (7) en el tubo de ajuste de Altura (9) y fíjelo con el Tornillo (8).

e) Coloque el protector trasero (5) en el cabezal del ventilador, asegurándose de que el mango del cable en la parte posterior del protector esté en la parte superior.

f) Atornille la tuerca de plástico (4) para fijar el protector trasero (5).

g) Coloque el aspa del ventilador (3) en el huso del motor.

h) Fije el aspa (3) apretando la aguja giratoria (2) con la mano en sentido antihorario en el extremo del huso del motor. La aguja giratoria (2) se aprieta automáticamente al arrancar el motor, por lo que no debe forzarla.

i) Con ayuda de otra persona, coloque el protector delantero (1) contra el trasero, sujete ambos y cierre el clip . En el extremo, apriete el tornillo y la tuerca de la parte inferior del protector.

### **Información técnica**

Potencia suministrada: 40 W

Valor de funcionamiento: 1,14 (m<sup>3</sup>/dak.)/W

Nivel de potencia acústica del ventilador (por grado): 55,1 // 59,5 // 64,3 dB(A)

Max. Flujo volumétrico: 45,67 m<sup>3</sup>/min

Potencia absorbida en Standby: 0 W

Max. Velocidad del aire (por grado): 2,33 // 2.52 // 2.77 m/s

## Wentylator posiada następujące właściwości, jeżeli są one przedstawione na rysunku schematycznym:

- 

Produktu nie wolno utylizować z odpadami z gospodarstw domowych. Zamiast tego produkt należy pod koniec okresu jego użytkowania przekazać do punktu zbiorczego zajmującego się recyklingiem urządzeń elektrycznych i elektronicznych. Dotyczy to również baterii i akumulatorów, które ewentualnie są w zakresie dostawy. Proszę w tym zakresie zasięgnąć informacji we właściwej administracji komunalnej.
- 

Urządzenie przeznaczone jest wyłącznie do eksploatacji w suchych wnętrzach.
- 

Urządzenie wyposażone jest w wtyczkę z przyłączem przewodu ochronnego
- 

Urządzenie wyposażone jest w wtyczkę bez przyłącza przewodu ochronnego
- 

Urządzenie dostosowane jest do eksploatacji przy napięciu znamionowym bardzo niskim z uziemieniem lub przy napięciu znamionowym bardzo niskim bez uziemienia.
- 

Urządzenie posiada 2 różne poziomy mocy.
- 

Urządzenie posiada 3 różne poziomy mocy.
- 

Urządzenie posiada zbiornik na wodę do zwilżania powietrza w pomieszczeniu.
- 

Urządzenie wyposażone jest w dotykowy wyświetlacz, co umożliwia komfortowy wybór różnych ustawień.
- 

Urządzenie posiada funkcję tmier'a
- 

Urządzenie posiada funkcję oscylacji, która umożliwia drgania wentylatora przy jednoczesnej wentylacji.
- 

Głowicę wentylatora można w niewielkim zakresie pochylać.
- 

Urządzenie posiada funkcję nawilżania pomieszczenia, która przyczynia się do dodatkowego efektu chłodzenia.

### Wskazówki bezpieczeństwa

Urządzenie może być używane przez dzieci od 8 roku życia, jak również przez osoby o obniżonych zdolnościach fizycznych, sensorycznych lub mentalnych lub przez osoby nieposiadające doświadczenia i / lub wiedzy, jeżeli pozostają one pod nadzorem lub zostały poinstruowane pod kątem używania urządzenia i zrozumiały wynikające z tego zagrożenia. Dzieciom nie wolno bawić się urządzeniem. Dzieciom nie wolno bez nadzoru dokonywać czyszczenia i konserwacji użytkownika.

Urządzenie należy ustawić z stabilnym miejscu i w odpowiedniej odległości od źródeł ciepła, jak np. piece.

Urządzenia nie należy eksploatować lub obsługiwać wilgotnymi lub mokrymi rękoma

Nigdy nie wolno wyjmować wtyczki sieciowej z gniazda sieciowego, pociągając za przewód sieciowy.

Przez kratkę ochronną nie wolno wkładać żadnych przedmiotów lub palców.

Na urządzeniu nie wolno kłaść żadnych przedmiotów, jak np. części garderoby.

Zachować ostrożność w przypadku długich włosów. Mogą one zostać zassane przez strumień powietrza. Należy zachować wystarczający odstęp.

Wszystkie wskazówki bezpieczeństwa i instrukcje należy zachować na przyszłość.

## **Pielęgnacja**

Urządzenie czyścić wyłącznie wtedy, gdy jest wyłączone, a wtyczka sieciowa jest wyjęta z gniazda. W tym celu używać miękkiej, niestrzępiącej się szmatki. Ewentualnie może ona być lekko zwilżona. Unikać kontaktu z elektrycznymi elementami konstrukcyjnymi i wilgocią. Po czyszczeniu urządzenie pozostawić do całkowitego wyschnięcia przed ponownym uruchomieniem. Nie stosować żadnych agresywnych środków czyszczących.

## **Uruchomienie**

Przed uruchomieniem należy ponownie sprawdzić prawidłowość montażu kratki ochronnych. Istnieje ryzyko obrażeń, jeżeli nie zostały one zamontowane w prawidłowy sposób. Zasadniczo urządzenie wolno eksploatować wyłącznie wtedy, gdy jest kompletnie zmontowane.

Upewnić się, że podłączony przewód zasilający jest wolny od uszkodzeń. Urządzenia nigdy nie eksploatować, jeżeli przewód zasilający jest uszkodzony. Istnieje ryzyko porażenia prądem.

Urządzenie ustawić na prosto i na stabilnej powierzchni. Przy ustawianiu wentylatora zwrócić uwagę na to, żeby zasłony lub inne przedmioty nie zakłócały przepływu powietrza. Wtyczkę sieciową włożyć do prawidłowo zabezpieczonego gniazda sieciowego.

## **Montaż**

1. Przednia osłona
  2. Kołpak łopatki
  3. Wiatrak
  4. Nakrętka
  5. Tylna osłona
  6. Sprzęgło
  7. Korpus
  8. Śruby
  9. Rurka do regulacji wysokości
  10. Śruby
  11. Podstawa
  12. Nasadka końcowa
  13. Pokrywa
- a) Założyć zaślepkę (12) na podstawę (11). Skleić obie rurki razem.
- b) Zamocować rurkę do regulacji wysokości (9) za pomocą czterech śrub (10) do podstawy (11).
- c) Umieścić pokrywę (13) na rurze do regulacji wysokości (9).
- d) Umieścić korpus (7) na rurze do regulacji wysokości (9) i przymocować śrubą (8).
- e) Umieścić osłonę tylną (5) na głowicy wentylatora, upewniając się, że uchwyt przewodu u góry osłony znajduje się na jej górnej części.
- f) Przykręcić plastikową śrubę (4), aby zamocować osłonę tylną (5).
- g) Umieścić łopatkę wentylatora (3) na wałki silnika.
- h) Zamocuj łopatkę (3) na końcu wałka silnika poprzez dokręcenie kołpaka (2) w kierunku przeciwnym do ruchu wskazówek zegara. Kołpak (2) zostaje dokręcony automatycznie po uruchomieniu silnika, nie używaj siły.
- i) Z pomocą drugiej osoby ustawić przednią osłonę (1) na tylnej osłonie, chwycić obie osłony razem i zamknąć zatrzask. Na końcu dokręcić śrubę i nakrętkę w dolnej części osłony.

## **Informacje techniczne**

Pobór mocy: 40 W

Współczynnik wydajności: 1,14 (m<sup>3</sup>/dak.)/W

Poziom mocy akustycznej wentylatora (dla każdego poziomu): 55,1 // 59,5 // 64,3 dB(A)

Maksymalny przepływ objętościowy: 45,67 m<sup>3</sup>/min

Pobór mocy w trybie gotowości: 0 W

Maksymalna prędkość (dla każdego poziomu): 2,33 // 2.52 // 2.77 m/s



## Puhaltimella on seuraavat ominaisuudet, jos ne on esitetty kaavakuvassa:



Tuotetta ei saa hävittää kotitalousjätteen mukana. Sen sijaan tuote on käytöstä poistamisen jälkeen toimitettava sähkö- ja elektroniikkalaitteita vastaanottavaan kierrätyspisteeseen. Tämä koskee myös mahdollisesti toimitussisältöön kuuluvia paristoja ja akkuja. Selvitä kierrätyspisteen sijainti asiasta vastaavalta taholta kunnaltasi.



Laitte soveltuu käytettäväksi vain kuivissa sisätiloissa.



Laitte on varustettu suojamaadoitetulla pistokkeella



Laitte on varustettu pistokkeella, jossa ei ole suojamaadoitusta



Laitte on suunniteltu toimimaan erityisen pienjännitteellä eli erityisen matalalla suojajännitteellä.



Laitteessa on 2 erilaista tehotasoa.



Laitteessa on 3 erilaista tehotasoa.



Laitteessa on vesisäiliö huoneilman kostuttamiseksi.



Laitte on varustettu kosketusnäytöllä, joka mahdollistaa sopivien valintojen tekemisen eri asetuksista.



Laitteessa on ajastintoiminto



Laitteessa on edestakainen liiketoiminto, joka mahdollistaa tuulettimen kääntyvän liikkeen puhalluksen aikana.



Puhallinpäätä voidaan kallistaa jonkin verran.



Laitteessa on ilmankostutustoiminto, joka tuo myös ylimääräistä jäähdytysvaikutusta.

## Turvaohjeet

Laitetta voivat käyttää yli 8-vuotiaat lapset tai henkilöt, joilla on heikentyneet fyysiset, aistilliset tai henkiset kyvyt tai joilla ei ole kokemusta ja/tai tietämystä, jos heitä valvotaan tai heitä on ohjeistettu laitteen käytössä, ja he ovat ymmärtäneet siitä aiheutuvat vaarat. Lapset eivät saa leikkiä laitteella. Lapset eivät saa puhdistaa ja huoltaa laitetta ilman valvontaa.

Pidä laite vakaana ja kaukana lämmönlähteistä, kuten uuneista.

Älä käytä tai kosketa laitetta kostella tai märillä käsillä

Älä koskaan irrota virtajohtoa pistorasiasta vetämällä virtajohdosta.

Älä työnnä esineitä tai sormia suojaritilän läpi.

Älä aseta esineitä, kuten esim. vaatteita, laitteen päälle.

Varo pitkiä hiuksia. Ne voivat imeytyä ilmavirran mukana. Säilytä riittävä etäisyys.

Säilytä kaikki turvallisuus- ja käyttöohjeet myöhempiä tarvetta varten.

### Hoito

Puhdista laite vain, kun se on kytketty pois päältä ja kun pistoke on irrotettu. Käytä pehmeää, nukkaamatonta liinaa. Se voi olla hieman kostutettu. Vältä kosketusta sähkökomponenttien ja kosteuden välillä. Anna laitteen kuivua kokonaan puhdistuksen jälkeen ennen kuin otat sen uudelleen käyttöön. Älä käytä voimakkaita puhdistusaineita.

### Käyttöönotto

Ennen käyttöönottoa tarkista uudestaan suojaritilän oikea asennus. On olemassa loukkaantumisriski, jos niitä ei ole asennettu oikein. Laitetta saa yleensä käyttää vain täysin koottuina. Varmista, että liitântäkaapeli ei ole vaurioitunut. Älä koskaan käytä laitetta, jossa on viallinen virtajohto. Sähköiskun vaara. Aseta laite vakaaseen pystyasentoon. Kun sijoitat tuuletinta niin varmista, että verhot tai muut esineet eivät estä ilman virtausta. Kytke virtajohto oikein paikoilleen sopivaan pistorasiaan.

### Kokoaminen

1. Etusuojus
  2. Siipien kiinnitysmutteri
  3. Tuuletinsiipi
  4. Mutteri
  5. Takasuojus
  6. Kytkin
  7. Runko
  8. Ruuvit
  9. Korkeuden säätöputki
  10. Ruuvit
  11. Alusta
  12. Päätulppien
  13. Kansi
- a) Aseta suljintulppa (12) alustaan (11). Kiinnitä molemmat putket yhteen.
- b) Kiinnitä korkeuden säätöputki (9) neljällä ruuvilla (10) alustaan (11).
- c) Aseta kansi (13) korkeuden säätöputkeen (9).
- d) Aseta runko (7) korkeuden säätöputkeen (9) ja kiinnitä ruuvilla (8).
- e) Aseta takasuojus (5) puhallinpäähän varmistaen, että suojuksen takapuolella oleva lankakahva on ylöspäin.
- f) Kierrä muovimutteri (4) paikoilleen kiinnittämään takasuojus (5).
- g) Aseta puhaltimen siivet (3) moottorin karaan.
- h) Kiinnitä siivet (3) kiristämällä mutteri (2) käsin kiertämällä sitä vastapäivään moottorin karan päähän. Mutteri (2) kiristyy itse, kun moottori käynnistyy, joten älä pakota sitä.
- i) Aseta etusuojus (1) toisen henkilön avustuksella takasuojusta vasten. Pidä suojuksia yhdessä ja sulje pidike . Kiristä lopuksi suojuksen alaosassa oleva ruuvi ja mutteri.

### Tekniset tiedot

tehonkulutus: 40 W

hyötysuhde: 1,14 (m<sup>3</sup>/dak.)/W













tuulettimen äänenpainetaso (kullakin nopeudella): 55,1 // 59,5 // 64,3 dB(A)

maks. tilavuusvirtaus: 45,67 m<sup>3</sup>/min

tehonkulutus valmiustilassa: 0 W

maks. puhallusnopeus (kullakin nopeudella): 2,33 // 2.52 // 2.77 m/s

## Ventilátor má následující vlastnosti, pokud jsou zobrazeny na schematickém výkresu:

- 
 Produkt nesmí být likvidován prostřednictvím domácího odpadu. Místo toho se produkt na konci své životnosti musí odevzdat na sběrném místě pro recyklaci elektrických a elektronických zařízení. To se vztahuje i na baterie a akumulátory, které jsou případně součástí dodávky. Prosím, informujte se o daném sběrném místě u vaší příslušné komunální správy.
- 
 Zařízení je vhodné výhradně pro provoz v suchých interiérech.
- 
 Zařízení je vybaveno zástrčkou se svorkou připojení ochranného vodiče
- 
 Zařízení je vybaveno zástrčkou bez svorky připojení ochranného vodiče
- 
 Zařízení je dimenzováno k provozu na ochranné malé napětí, resp. bezpečnostní malé napětí.
- 
 Zařízení má 2 různé výkonové stupně.
- 
 Zařízení má 3 různé výkonové stupně.
- 
 Zařízení má vodní nádrž ke zvlhčování okolního vzduchu.
- 
 Zařízení je vybaveno dotykovým displejem, který umožňuje volbu různých nastavení.
- 
 Zařízení má funkci časovače
- 
 Zařízení má oscilační funkci, která umožňuje kmitavý pohyb ventilátoru při současné ventilaci.
- 
 Hlava ventilátoru se dá sklonit v malém rozsahu.
- 
 Zařízení má funkci prostorového zvlhčování, které přispívá k dodatečnému efektu chlazení.

## Bezpečnostní pokyny

Zařízení může být používáno dětmi od 8 let, jakož i osobami se sníženými psychickými, smyslovými či mentálními schopnostmi či nedostatkem zkušeností a/nebo vědomostí, jestliže jsou pod dozorem nebo byly ohledně používání zařízení poučeny a nebezpečím z toho vyplývajícím porozuměly.

Děti si se zařízením nesmějí hrát. Čištění a uživatelská údržba nesmí být prováděna dětmi bez dozoru.

Postavte zařízení bezpečně a ve vhodné vzdálenosti od tepelných zdrojů, jako např. kamen.

Neprovozujte a neobsluhujte zařízení vlhkýma či mokřýma rukama

Nikdy neuvolňujte síťovou zástrčku ze zásuvky taháním za připojovací kabel.

Skrz ochrannou mřížku nestrkejte žádné předměty či prsty.

Na zařízení nepokládejte žádné předměty, jako např. kusy oblečení.

Pozor u dlouhých vlasů. Ty mohou být nasáty proudem vzduchu. Udržujte dostatečný odstup.

Do budoucna dodržujte všechny bezpečnostní pokyny a návody.

## Péče

Zařízení čistěte pouze ve vypnutém stavu s vytaženou síťovou zástrčkou. K tomu použijte měkký hadr bez chloupků. Vyvarujte se kontaktu s elektrickými součástmi a vlhkosti. Po čištění nechte zařízení zcela oschnout, než ho opět uvedete do provozu. Nepoužívejte agresivní čisticí prostředky.

## Uvedení do provozu

Před uvedením do provozu zkontrolujte prosím ještě jednou správnou montáž ochranné mřížky, existuje nebezpečí zranění, pokud tato nebyla správně namontována. Zařízení smí být zásadně provozováno pouze v kompletně smontovaném stavu.

Ujistěte se, že připojený kabel není poškozen. Nikdy neprovozujte zařízení s poškozeným přívodním kabelem. Existuje nebezpečí úderu proudem.

Zařízení postavte rovně a bezpečně. Dbejte při umístění ventilátoru na to, aby proudění vzduchu nebránily závěsy nebo jiné předměty. Síťovou zástrčku nastrčte do řádně zajištěné síťové zásuvky.

## Sestavení

1. Přední kryt
2. Kotouč vrtule
3. Vrtule ventilátoru
4. Matice
5. Zadní kryt
6. Spojka
7. Tělo
8. Šrouby
9. Trubka výškového nastavení
10. Šrouby
11. Základna
12. Koncovka
13. Kryt

a) Nasaďte koncovku (12) na základnu (11). Přitiskněte obě trubičky k sobě.

b) Čtyřmi šrouby (10) upevněte trubku pro nastavení výšky (9) na základnu (11).

c) Na trubku pro nastavení výšky (9) nasaďte kryt (13).

d) Na trubku pro nastavení výšky (9) položte těleso (7) a upevněte šroubem (8).

e) Umístěte zadní kryt (5) na hlavici ventilátoru, dbejte přitom na to, aby se drátěná rukojeť v zadní části krytu nacházela nahoře.

f) Našroubováním plastové matice (4) zadní kryt zajistěte (5).

g) Nasaďte vrtuli ventilátoru (3) na hřídel motoru.

h) Upevněte vrtuli (3) tak, že na konci hřídele motoru rukou proti směru hodinových ručiček utáhnete kotouč (2). Kotouč (2) se sám utahuje, jakmile spustíte motor, proto ho neutahujte nadměrnou silou.

i) S pomocí další osoby přiklopte přední kryt (1) k zadnímu a oba kryty připevněte k sobě sponou . Nakonec dotáhněte šroub a matici na spodní straně krytu.

## Technické údaje

Jmenovitý výkon: 40 W

Hodnota servisu: 1,14 (m<sup>3</sup>/dak.)/W

Úroveň akustického výkonu ventilátoru: 55,1 // 59,5 // 64,3 dB(A)

Max. rychlost průtoku ventilátoru: 45,67 m<sup>3</sup>/min

Příkon v pohotovostním režimu: 0 W

Max. rychlost vzduchu: 2,33 // 2.52 // 2.77 m/s

**Вентилятор имеет следующие особенности, если они показаны на схематическом чертеже:**

Изделие нельзя утилизировать вместе с бытовым мусором. По истечении срока службы изделия, его необходимо доставить в приемный пункт по переработке электрических и электронных устройств. Данное указание распространяется также на входящие, при необходимости, в комплект поставки батарейки или аккумуляторы. Пожалуйста, узнайте местонахождение приемного пункта в уполномоченном управлении жилищно-коммунального хозяйства.



Прибор предназначен для работы только в сухих внутренних помещениях.



Прибор оснащен штекером с контактом защитного провода



Прибор оснащен штекером без контакта защитного провода



Прибор рассчитан на работу с защищенным пониженным напряжением или с безопасным пониженным напряжением.



Прибор имеет 2 ступени производительности.



Прибор имеет 3 ступени производительности.



Прибор оснащен емкостью для воды для увлажнения воздуха в помещении.



Прибор оснащен сенсорным дисплеем, что обеспечивает удобство настройки.



Прибор имеет функцию таймера



Прибор имеет функцию качания, обеспечивающую вентиляцию одновременно с поворотом вентилятора.



Ось вентилятора можно немного наклонить.



Прибор имеет функцию увлажнения воздуха в помещении, что создает дополнительный эффект охлаждения.

**Указания по технике безопасности**

Прибором разрешается пользоваться детям старше 8 лет, а также лицам с ограниченными психическими, сенсорными и ментальными возможностями или не имеющим соответствующих знаний и опыта, при условии, что они будут соблюдать осторожность и проинструктированы о применении прибора и понимают опасности, источником которых он является. Детям запрещается играть с прибором, а также нельзя выполнять чистку и техническое обслуживание без надзора со стороны взрослых.

Установите прибор в устойчивом положении на достаточном расстоянии от источников тепла например, печей.

Запрещается управлять прибором или обслуживать его влажными руками

Запрещается извлекать штекер из розетки путем вытягивания за сетевой провод.

Не вставляйте в защитную решетку пальцы и какие-либо предметы.

Не укладывайте не прибор какие-либо предметы, например, части одежды.

Соблюдайте осторожность при наличии длинных волос. Они могут быть втянуты в прибор воздушным потоком. Соблюдайте безопасное расстояние.

Храните правила техники безопасности и руководства по эксплуатации для последующего их использования.

## Уход

Очищайте прибор только в выключенном состоянии с извлеченным из розетки штекером. Используйте при этом мягкую салфетку, не оставляющую ворсинок. При необходимости ее следует слегка смочить. Избегайте контактов с электрическими частями прибора и его работы в помещениях с высокой влажностью. После очистки до повторного включения необходимо дать прибору полностью высохнуть. Не используйте агрессивные чистящие средства.

## Ввод в эксплуатацию

Перед вводом в эксплуатацию еще раз проверьте правильность установки защитной решетки; в противном случае имеет место опасность получения травм. Как правило, прибор разрешается эксплуатировать в полностью смонтированном состоянии. Проверьте, что питающий кабель не имеет повреждений. Запрещается эксплуатировать прибор с повреждениями питающего кабеля. Имеет место опасность удара электрическим током. Устанавливайте прибор в вертикальном устойчивом положении. При размещении вентилятора следите за тем, чтобы воздушному потоку не препятствовали занавеси и другие предметы. Сетевой штекер разрешается вставлять только в розетку с надлежащей защитой.

## Порядок сборки

1. Передняя защитная решетка
  2. Крыльчатка
  3. Лопасть
  4. Гайка
  5. Задняя защитная решетка
  6. Соединительный элемент
  7. Корпус
  8. Винты
  9. Удлинительная трубка
  10. Винты
  11. Основание
  12. торцевая заглушка
  13. Крышка
- a) Установите заглушку (12) на основание (11). Соедините обе трубки вместе.
- b) Закрепите трубу с регулировкой высоты (9) с помощью четырех винтов (10) на основании (11).
- c) Установите крышку (13) на трубу с регулировкой высоты (9).
- d) Наденьте корпус (7) на трубу с регулировкой высоты (9) и закрепите винтом (8).
- e) Установите заднюю защитную решетку (5) на вентилятор таким образом, чтобы ручка на задней части решетки была расположена сверху.
- f) Закрутите пластмассовую гайку (4), чтобы закрепить заднюю защитную решетку (5).
- g) Установите лопасть вентилятора (3) на шпindel двигателя.
- h) Закрепите лопасть (3), закрутив ручную крыльчатку (2) против часовой стрелки на конец шпинделя двигателя. Крыльчатка (2) затянется при вращении после запуска двигателя, поэтому не прикладывайте чрезмерных усилий.
- i) Попросите кого-нибудь вам помочь и совместите переднюю решетку (1) с задней. После этого удерживая обе защитные решетки вместе, защелкните фиксатор. Выполните указанные инструкции, затяните винт и гайку в нижней части защитной решетки.

## Технические данные

Номинальная мощность: 40 W

Стоимостная значимость услуги: 1,14 (m<sup>3</sup>/dak.)/W

Уровень звуковой мощности вентилятора: 55,1 // 59,5 // 64,3 dB(A)

Макс. расход воздушного потока вентилятора: 45,67 m<sup>3</sup>/min

Энергопотребление в режиме ожидания: 0 W

Макс. скорость воздушного потока: 2,33 // 2.52 // 2.77 m/s

## Ο ανεμιστήρας διαθέτει τα παρακάτω χαρακτηριστικά, εφόσον αυτά απεικονίζονται στο σχηματικό διάγραμμα:



Το προϊόν δεν επιτρέπεται να διατίθεται με τα οικιακά απορρίμματα. Αντί αυτού το προϊόν θα πρέπει να προσκομίζεται μετά το τέλος της διάρκειας ζωής σε σημείο συλλογής για ανακύκλωση ηλεκτρικών και ηλεκτρονικών συσκευών. Αυτό ισχύει και για τις μπαταρίες και τους συσσωρευτές που ενδεχομένως συμπεριλαμβάνονται στα παραδοτέα. Ρωτήστε την αρχή τοπικής αυτοδιοίκησης σας σχετικά με τα σημεία αυτά.



Η συσκευή προορίζεται για χρήση αποκλειστικά σε ξηρούς εσωτερικούς χώρους.



Η συσκευή διαθέτει ένα βύσμα με ακροδέκτη γείωσης



Η συσκευή διαθέτει ένα βύσμα δίχως ακροδέκτη γείωσης



Η συσκευή προορίζεται για χρήση σε χαμηλή τάση ασφαλείας.



Η συσκευή διαθέτει 2 διαφορετικά επίπεδα ισχύος.



Η συσκευή διαθέτει 3 διαφορετικά επίπεδα ισχύος.



Η συσκευή διαθέτει μια δεξαμενή νερού για την ύγρανση του αέρα εσωτερικού χώρου.



Η συσκευή διαθέτει μια οθόνη αφής, η οποία καθιστά πολύ εύκολη την επιλογή των διαφορετικών ρυθμίσεων.



Η συσκευή διαθέτει λειτουργία χρονοδιακόπτη



Η συσκευή διαθέτει μια λειτουργία ταλάντωσης, η οποία καθιστά δυνατή την παλλόμενη κίνηση του ανεμιστήρα με ταυτόχρονο εξαερισμό.



Υπάρχει δυνατότητα ελαφράς κλίσης της κεφαλής του ανεμιστήρα.



Η συσκευή διαθέτει μια λειτουργία ύγρανσης του χώρου, η οποία έχει ως αποτέλεσμα μια επιπλέον αίσθηση δροσιάς.

### Υποδείξεις ασφαλείας

Η συσκευή μπορεί να χρησιμοποιείται από παιδιά ηλικίας 8 ετών και άνω καθώς επίσης και από άτομα με περιορισμένες σωματικές, αισθητηριακές ή διανοητικές ικανότητες ή μικρή εμπειρία και / ή περιορισμένες γνώσεις, εφόσον τελούν υπό την εποπτεία ενός άλλου ατόμου ή έχουν λάβει οδηγίες σχετικά με τη χρήση της συσκευής και έχουν κατανοήσει τους κινδύνους που προκύπτουν από αυτή. Δεν επιτρέπεται σε παιδιά να παίζουν με τη συσκευή. Δεν επιτρέπεται ο καθαρισμός και η συντήρηση της συσκευής από παιδιά, δίχως επιτήρηση.

Τοποθετείτε τη συσκευή σε σταθερή θέση και σε κατάλληλη απόσταση από πηγές θερμότητας, όπως π.χ. φούρνους.

Μην λειτουργείτε ή χρησιμοποιείτε τη συσκευή με υγρά ή βρεγμένα χέρια

Μην αφαιρείτε ποτέ το βύσμα τροφοδοσίας από την πρίζα τραβώντας το από το καλώδιο.

Μην τοποθετείτε αντικείμενα ή δάχτυλα στο προστατευτικό πλέγμα.

Μην τοποθετείτε αντικείμενα, όπως π.χ. ρούχα πάνω στη συσκευή.

Επιδεικνύετε προσοχή, εάν έχετε μακριά μαλλιά. Είναι δυνατή η αναρρόφησή τους από το ρεύμα αέρα. Τηρείτε επαρκή απόσταση.

Φυλάξτε όλες τις υποδείξεις ασφαλείας και τις οδηγίες για μελλοντική χρήση.

### **Φροντίδα**

Καθαρίζετε τη συσκευή μόνο όταν είναι απενεργοποιημένη και αφού αφαιρέσετε το βύσμα τροφοδοσίας. Χρησιμοποιείτε για το σκοπό αυτό ένα μαλακό πανί που δεν αφήνει χνούδι. Αυτό μπορεί να είναι ελαφρώς βρεγμένο. Αποφεύγετε την επαφή με ηλεκτρικά εξαρτήματα και την υγρασία. Αφήνετε τη συσκευή να στεγνώσει πλήρως μετά τον καθαρισμό, πριν τη θέσετε εκ νέου σε λειτουργία. Μην χρησιμοποιείτε βλαβερά προϊόντα καθαρισμού.

### **Θέση σε λειτουργία**

Πριν τη θέσετε σε λειτουργία, ελέγξτε άλλη μία φορά ότι το προστατευτικό πλέγμα έχει τοποθετηθεί σωστά, διότι σε περίπτωση εσφαλμένης τοποθέτησής του υφίσταται κίνδυνος τραυματισμού. Σε γενικές γραμμές, η λειτουργία της συσκευής επιτρέπεται μόνο εφόσον η συσκευή είναι πλήρως συναρμολογημένη. Βεβαιωθείτε, ότι το συνδεδεμένο καλώδιο τροφοδοσίας δεν είναι φθαρμένο. Μην λειτουργείτε ποτέ τη συσκευή, όταν το καλώδιο τροφοδοσίας είναι ελαττωματικό. Υφίσταται κίνδυνος ηλεκτροπληξίας. Τοποθετήστε τη συσκευή σε όρθια και σταθερή θέση. Κατά την τοποθέτηση του ανεμιστήρα, βεβαιωθείτε, ότι δεν υπάρχουν κουρτίνες ή άλλα αντικείμενα που εμποδίζουν τη ροή του αέρα. Συνδέστε το βύσμα τροφοδοσίας σε μια πρίζα ασφαλείας.

### **Συναρμολόγηση**

1. Εμπρός προστατευτικό κάλυμμα
  2. Στροφέιο λεπίδας
  3. Λεπίδα ανεμιστήρα
  4. Περικόχλιο
  5. Πίσω προστατευτικό κάλυμμα
  6. Συζευκτήρας
  7. Κορμός
  8. Βίδες
  9. Σωλήνας ρύθμισης ύψους
  10. Βίδες
  11. Βάση
  12. Τέλος κάλυμμα
  13. Κάλυμμα
- a) Τοποθετήστε το πώμα (12) στη βάση (11). Κολλήστε και τους δύο σωλήνες μαζί.
- b) Στερεώστε το σωλήνα ρύθμισης ύψους (9) με τέσσερις βίδες (10) πάνω στη βάση (11).
- c) Τοποθετήστε το κάλυμμα (13) στο σωλήνα ρύθμισης ύψους (9).
- d) Τοποθετήστε το σώμα (7) στο σωλήνα ρύθμισης ύψους (9) και στερεώστε με βίδα (8).
- e) Τοποθετήστε το πίσω προστατευτικό (5) στην κεφαλή του ανεμιστήρα, διασφαλίζοντας ότι η λαβή του καλωδίου στο πίσω μέρος του προστατευτικού καλύμματος βρίσκεται στην κορυφή.
- f) Βιδώστε το πλαστικό περικόχλιο (4) για να ασφαλίσετε το πίσω προστατευτικό κάλυμμα (5).
- g) Τοποθετήστε τη λεπίδα του ανεμιστήρα (3) στην άτρακτο του κινητήρα.
- h) Στερεώστε τη λεπίδα (3) σφίγγοντας με το χέρι το στροφέιο λεπίδας (2) αριστερόστροφα στο άκρο της ατράκτου του κινητήρα. Το στροφέιο λεπίδας (2) ασφαλίζει αυτόματα με το ξεκίνημα του κινητήρα, γι' αυτό μην το πιέζετε.
- i) Με τη βοήθεια ενός άλλου ατόμου, τοποθετήστε το εμπρός προστατευτικό κάλυμμα (1) στο πίσω προστατευτικό κάλυμμα, κρατήστε και τα δύο προστατευτικά καλύμματα μαζί και κλείστε το κλιπ . Στο τέλος, βιδώστε καλά τη βίδα και το παξιμάδι στο κάτω μέρος του προστατευτικού καλύμματος.

### **Τεχνικές πληροφορίες**

Κατανάλωση ισχύος: 40 W

Τιμή λειτουργίας: 1,14 (m<sup>3</sup>/dak.)/W

Στάθμη ηχητικής ισχύος ανεμιστήρα (ανά βαθμίδα ισχύος): 55,1 // 59,5 // 64,3 dB(A)

Μέγ. παροχή αέρα: 45,67 m<sup>3</sup>/min

Κατανάλωση ισχύος στην κατάσταση αναμονής: 0 W

Μέγ. ταχύτητα αέρα (ανά βαθμίδα): 2,33 // 2.52 // 2.77 m/s



**Ventilatorul dispune de următoarea caracteristică cu condiția ca aceasta să fie indicată pe desenul schematic.**



Nu este permisă îndepărtarea produsului la deșeurile menajere. În schimb, la încheierea duratei de serviciu a produsului, acesta trebuie predat la un centru de reciclare a dispozitivelor electrice și electronice. Situație valabilă și pentru bateriile sau acumulatorii care se găsesc în pachetul de livrare. Vă rugăm să vă informați la administrația dvs. locală, competentă despre aceste centre.



Aparatul este adecvat exclusiv pentru exploatare în spații interioare uscate.



Aparatul este dotat cu un ștecher cu conexiune cu conductor de protecție.



Aparatul este dotat cu un stecher fără conexiune cu conductor de protecție.



Aparatul este dimensionat pentru exploatarea la tensiune mică de protecție resp. tensiune mică de siguranță.



Aparatul dispune de două trepte diferite de putere.



Aparatul dispune de trei trepte diferite de putere.



Aparatul dispune de un rezervor de apă pentru umezirea aerului încăperii.



Aparatul este dotat cu un ecran tactil, care facilitează o selectare confortabilă a diferitelor setări.



Aparatul dispune de o funcție de temporizare.



Aparatul dispune de o funcție de oscilație, care facilitează o mișcare oscilatorie a ventilatorului în timpul ventilării simultane.



Capul ventilatorului se poate înclina în măsură redusă.



Aparatul dispune de o funcție de umezire a spațiului, care contribuie la un efect de răcire suplimentar.

### Instrucțiuni de siguranță

Aparatul poate fi utilizat de copii începând de la 8 ani precum și de persoane cu capacități fizice, senzoriale sau mentale reduse sau lipsite de experiență și/sau cunoștințe, dacă acestea sunt supravegheate sau au fost instruite cu privire la utilizarea aparatului și au înțeles pericolele care rezultă din aceasta. Nu este permis copiilor să se joace cu aparatul. Nu este permisă efectuarea de către copii fără supraveghere a curățării și întreținerii de către utilizator.

Amplasați aparatul într-o poziție sigură și la distanță adecvată de surse de căldură, ca de ex. cuptoare.

Nu exploatați sau operați aparatul cu mâinile umede sau ude

Nu desfaceți niciodată ștecherul de rețea din priză prin tragerea de cablul de alimentare.

Nu introduceți obiecte sau degete prin grilajul de protecție.

Nu așezați niciun obiect, ca de ex. piese de îmbrăcăminte, pe aparat.

Atenție în cazul părului lung. Acesta poate fi aspirat de curentul de aer. Păstrați distanță suficientă.

Păstrați toate indicațiile de siguranță și instrucțiunile pentru viitor.

## Întreținere

Curățați aparatul numai în stare deconectată cu ștecherul de rețea scos. Utilizați în acest scop o lavetă moale, fără scame. Aceasta poate fi umezită ușor, dacă este cazul. Evitați contactul componentelor electrice cu umiditatea. După curățare lăsați aparatul să se usuce complet înainte să îl puneți din nou în funcțiune. Nu utilizați niciun detergent agresiv.

## Punerea în funcțiune

Înainte punerii în funcțiune vă rugăm să verificați încă o dată montajul corect al grilajelor de protecție, există pericol de rănire în cazul în care acestea nu au fost montate corect. Aparatul poate fi exploatat în general, numai în stare complet montată. Asigurați-vă că cablul de alimentare conectat nu prezintă deteriorări. Nu exploatați niciodată un aparat cu cablul de alimentare deteriorat. Există pericolul unui șoc electric. Amplasați aparatul în poziție verticală și sigură. Fiți atenți la plasarea ventilatorului, ca lacățele sau celelalte obiecte să nu împiedice fluxul de aer. Introduceți ștecherul de rețea într-o priză asigurată regulamentar.

## Montare

1. Grilă frontală
  2. Element de rotire a elicei
  3. Elice ventilator
  4. Piuliță
  5. Grilă posterioară
  6. Bride de fixare
  7. Corp
  8. Șuruburi
  9. Țeavă reglare înălțime
  10. Șuruburi
  11. Bază
  12. Capac final
  13. Capac
- a) Puneți amortizorul (12) pe bază (11). Îmbinați cele două tuburi.
- b) Prindeți conducta pentru reglare pe înălțime (9) cu patru șuruburi (10) pe bază (11).
- c) Puneți capacul (13) pe conducta pentru reglare pe înălțime (9).
- d) Puneți corpul (7) pe conducta pentru reglare pe înălțime (9) și prindeți-l cu șurubul (8).
- e) Puneți grila posterioară (5) pe capul ventilatorului, asigurându-vă că mânerul de cablu de pe spatele grilei este în partea de sus.
- f) Înșurubați piulița de plastic (4) pentru a fixa grila posterioară (5).
- g) Puneți elicea ventilatorului (3) pe axul motorului.
- h) Fixați elicea (3) strângând cu mâna axul (2) în sens antiorar până la capătul axului motor. Axul (2) se înfiletează automat când pornește motorul, așa că nu trebuie forțat.
- i) Cu ajutorul unei alte persoane, poziționați grila frontală (1) peste grila posterioară, țineți-le una peste cealaltă și închideți clemele. În final, strângeți șurubul și piulița de la partea inferioară a grilei.

## Informații tehnice

Putere absorbită: 40 W

Raport de service: 1,14 (m<sup>3</sup>/dak.)/W

Nivel putere sonoră ventilator (pe fiecare treaptă): 55,1 // 59,5 // 64,3 dB(A)

Debit volumic max.: 45,67 m<sup>3</sup>/min

Putere absorbită în standby: 0 W

Viteză max. a aerului (pe fiecare treaptă): 2,33 // 2.52 // 2.77 m/s

**Вентилаторът има следните характеристики, доколкото са показани на схематичния чертеж:**



Продуктът не трябва да се изхвърля в битовите отпадъци. Вместо това продуктът трябва да се занесе в края на живота си на приемен пункт за рециклиране на електрически и електронни уреди. Това важи също за евентуално намиращите се в обема на доставка батерии или акумулаторни батерии. Моля, попитайте за това място Вашата компетентна общинска управа.



Уредът е подходящ за използване само в сухи помещения.



Уредът е оборудван с щепсел с извод за заземителен кабел



Уредът е оборудван с щепсел без извод за заземителен кабел



Уредът е проектиран за работа със защитно свръхниско напрежение или безопасно свръхниско напрежение.



Уредът разполага с 2 различни степени на мощност.



Уредът разполага с 3 различни степени на мощност.



Уредът има воден резервоар за овлажняване на въздуха в помещението.



Уредът е оборудван със сензорен дисплей, което позволява удобен избор на различните настройки.



Уредът разполага с функция таймер



Уредът разполага с осцилираща функция, която позволява въртящо се движение на вентилатора при едновременно вентилиране.



Главата на вентилатора може да се накланя в определен диапазон.



Уредът разполага с функция за овлажняване на помещението, която допринася за допълнителен охлаждащ ефект.

### Указания за безопасност

Този уред може да се използва от деца над 8 години, както и от хора с ограничени физически, сетивни или умствени способности и/или липса на опит и знания, ако са наблюдавани или са инструктирани за употребата на уреда и произтичащите опасности. Деца не трябва да си играят с уреда. Почистването и техническото обслужване от страна на потребителя не трябва да се правят от деца, без да бъдат наблюдавани.

Поставете уреда стабилно и на подходящо разстояние от източници на топлина, като например печки.

Не работете или обслужвайте уреда с влажни или мокри ръце

Никога не изключвайте щепсела от контакта, дърпайки захранващия кабел.

Не пъхайте предмети или пръстите си през защитната решетка.

Не поставяйте предмети, като например дрехи, върху уреда.

Внимавайте при дълги коси. Въздушният поток може да ги засмуче. Спазвайте достатъчна дистанция.

Съхранявайте указанията и инструкциите за безопасност на сигурно място за по-нататъшна употреба.

### **Поддръжка**

Почиствайте уреда само в изключено състояние и с изваден щепсел от контакта. За почистване използвайте мека и немъхеста кърпа. Тя може да е леко навлажнена. Избягвайте контакт на електрическите компоненти и влага. След почистване оставете уреда напълно да изсъхне, преди отново да работите с него. Не използвайте агресивни почистващи средства.

### **Въвеждане в употреба**

Преди въвеждане в употреба проверете още веднъж правилния монтаж на защитните решетки, има опасност от нараняване, ако те не са монтирани правилно. По принцип уредът трябва да се използва само напълно окомплектован.

Уверете се, че свързаният кабел не е повреден. Не използвайте уред с повреден захранващ кабел. Има опасност от токов удар.

Поставете уреда изправен и на стабилно място. При поставянето на вентилатора внимавайте завеси или други предмети да не пречат на въздушния поток. Включете щепсела в правилно заземен мрежов контакт.

### **Монтаж**

1. Предна решетка
  2. Капачка на перките
  3. Перка
  4. Гайка
  5. Задна решетка
  6. Съединение
  7. Тяло
  8. Винтове
  9. Тръба с регулиране на височината
  10. Винтове
  11. Основа
  12. Radkarpe
  13. Капак
- a) Поставете капачката (12) върху основата (11). Съединете двете тръби.
- b) Фиксирайте тръбата за регулиране на височината (9) с четирите винта (10) към основата (11).
- c) Поставете капака (13) върху тръбата за регулиране на височината (9).
- d) Поставете корпуса (7) върху тръбата за регулиране на височината (9) и го фиксирайте с винта (8).
- e) Поставете задната предпазна мрежа (5) към главата на вентилатора, като телената дръжка отзад на мрежата трябва да бъде нагоре.
- f) Завийте пластмасовата гайка (4), за да закрепите задната предпазна мрежа (5).
- g) Наденете перката на вентилатора (3) върху шпиндела на мотора.
- h) Фиксирайте перката (3) на ръка, като затягате капачката (2) обратно на часовниковата стрелка върху края на шпиндела. Капачката (2) се самозатяга, когато моторът се върти, така че не я насилвайте.
- i) С помощта на друго лице поставете предната предпазна решетка (1) срещу задната решетка, придържайте двете решетки заедно и затворете клипсовете. Накрая затегнете винта и гайката в долната част на предпазните решетки.

### **Техническа информация**

Номинална мощност: 40 W

Експлоатационна стойност: 1,14 (m<sup>3</sup>/dak.)/W

Ниво на звуковата мощност на вентилатора: 55,1 // 59,5 // 64,3 dB(A)

Максимален дебит на вентилатора: 45,67 m<sup>3</sup>/min

Консумация на енергия в режим на готовност: 0 W

Максимална скорост на въздуха: 2,33 // 2.52 // 2.77 m/s

**Fan, şematik çizimde gösterilmeleri koşuluyla aşağıdaki özelliklere sahiptir:**

Ürün ev atıklarıyla birlikte bertaraf edilemez. Ürünün ömrü tükendiğinde ürün, elektrikli cihaz alan bir geri dönüşüm merkezine verilmelidir. Bu ayrıca tedarik kapsamında bulunan piller ve bataryalar için de geçerlidir. Lütfen geri dönüşüm noktasını ilgili yerel yönetimden öğrenin.



Cihaz sadece kuru iç mekanlarda kullanım için uygundur.



Cihaz, topraklama bağlantısı olan bir fişle donatılmıştır



Cihaz, topraklama bağlantısı olmayan bir fişle donatılmıştır



Cihaz, korumalı düşük gerilim veya güvenli düşük gerilimle çalışmak için tasarlanmıştır.



Cihaz 2 farklı güç kademesine sahiptir.



Cihaz 3 farklı güç kademesine sahiptir.



Cihaz, oda havasını nemlendirmek için bir su deposuna sahiptir.



Cihaz, farklı ayarların rahat bir şekilde seçilebilmesini sağlayan dokunmatik bir ekrana sahiptir.



Cihaz bir zamanlayıcı fonksiyonuna sahiptir



Cihaz, aynı anda havalandırma ile fanın dönme hareketine izin veren salınım fonksiyonuna sahiptir.



Fan kafası az miktarda eğilebilir.



Cihaz, ek bir soğutma etkisine katkıda bulunan oda nemlendirme fonksiyonuna sahiptir.

**Güvenlik uyarıları**

Bu cihaz, cihazı kullanabilen bir kişi tarafından yönlendirilmedikçe veya emniyetli kullanımı tarif edilmedikçe ve buradan kaynaklanan riskleri anlamadıkları sürece, bedensel, algısal veya zihinsel engelleri, tecrübesizlikleri ya da bilgisizlikleri nedeniyle güvenli bir şekilde kullanamayacak durumda olan kişiler ve 8 yaşından küçük çocuklar tarafından kullanılmamalıdır.

Çocuklar cihaz ile oynamamalıdır. Temizlik ve kullanıcı bakımları, bir gözetmenin kontrolünde olmayan çocuklar tarafından yapılmamalıdır.

Cihazı sabit duracak şekilde ve örneğin fırın gibi ısı kaynaklarından uygun uzaklıkta yerleştirin.

Cihazı nemli veya ıslak ellerle kullanmayın

Elektrik fişini asla elektrik kablosunu çekerek prizden çıkarmayın.

Koruyucu kafese herhangi bir nesne veya parmağınızı sokmayın.

Cihazın üstüne örneğin giysi gibi herhangi bir nesne koymayın.

Uzun saçlarda dikkatli olun. Saçlar hava akımına kapılabilir. Yeterli mesafe bırakın.

Tüm güvenlik uyarılarını ve talimatları ileride kullanmak için saklayın.

## Bakım

Cihazı sadece kapalı ve fişi çekiliyken temizleyin. Bunun için yumuşak, hav bırakmayan bir bez kullanınız. Gerekirse bezi hafif ıslatın. Elektrikli parçalar ve nemin temasından kaçınin. Temizlikten sonra tekrar çalıştırmadan önce cihazı tam olarak kurutun. Sert temizlik maddeleri kullanmayın.

## İşletime alma

İşletime almadan önce koruyucu kafesin doğru monte edildiğini tekrar kontrol edin, doğru monte edilmemişse yaralanma tehlikesi bulunur. Cihaz genel olarak sadece komple monte edilmiş haldeyken çalıştırılabilir.

Bağlanan besleme hattının hasarsız olduğundan emin olun. Cihazı asla hasarlı besleme hattı ile birlikte kullanmayın. Elektrik çarpması tehlikesi bulunur.

Cihazı dik ve sağlan şekilde kurun. Fanı yerleştirirken perdelerin veya başka nesnelerin hava akışını engellememesine dikkat edin. Elektrik fişini nizami korumalı prize takın.

## Montaj

1. Ön koruma
  2. Pervane göbeği
  3. Fan Kanadı
  4. Somun
  5. Geri Koruma
  6. Bağlantı
  7. Gövde
  8. Vidalar
  9. Yükseklik ayar çubuğu
  10. Vidalar
  11. Taban
  12. Uç kapağı
  13. Kapak
- a) Uç kapağı (12) Tabana (11) yerleştirin. Her iki tüpü birbirine yapıştırın.
- b) Yükseklik ayar çubuğunu (9) Tabana (11) dört vidayla (10) sabitleyin.
- c) Kapağı (13) Yükseklik ayar çubuğuna (9) yerleştirin.
- d) Gövdeyi (7) Yükseklik ayar çubuğuna (9) yerleştirin ve Vidayla (8) sabitleyin.
- e) Muhafazanın arkasındaki tel tutacın en üste gelmesini sağlayarak Arka Korumayı (5) Vantilatör Başlığına yerleştirin.
- f) Arka Korumayı (5) sabitlemek için Plastik Somunu (4) vidalayın.
- g) Pervane Kanadını (3) motor miline yerleştirin.
- h) Göbeği (2) saat yönüne ters biçimde motor milinin ucuna elle sıkmak suretiyle Kanadı (3) sabitleyin. Motor çalışmaya başladığında Göbek (2) kendiliğinden sıkılır, bu nedenle onu zorlamayın.
- i) Başka bir kişinin yardımıyla, ön koruyucuyu (1) arka koruyucunun karşısına yerleştirin ve her iki koruyucuyu tutun ve klipsi kapatın. En son, muhafazanın altındaki vidayı ve somunu sıkın.

## Teknik Bilgi

Çekilen akım: 40 W

Servis oranı: 1,14 (m<sup>3</sup>/dak.)/W

Vantilatör sesi seviyesi (kademeye göre): 55,1 // 59,5 // 64,3 dB(A)

Maksimum hacim akışı hızı: 45,67 m<sup>3</sup>/min

Hazır beklemede çekilen akım: 0 W

Maksimum hava hızı (kademeye göre): 2,33 // 2.52 // 2.77 m/s

## A ventilátor a következő tulajdonságokkal rendelkezik amennyiben azokat a sematikus rajz ábrázolja.



A terméket nem szabad a háztartási hulladékkal együtt ártalmatlanítani. Ehelyett a terméket az élettartamának végén az elektromos és elektronikus készülékek ártalmatlanítására szánt gyűjtőhelyen kell leadni. Ez adott esetben a szállítási terjedelemben található elemekre és akkukra is vonatkozik. Ezeket a helyeket a helyi kommunális szolgáltató tudja megadni Önnek.



A készülék kizárólag száraz belső helyiségekben való üzemeltetésre alkalmas



A készülék védőérintős csatlakozóval ellátott dugasszal rendelkezik



A készülék védőérintős csatlakozóval nem ellátott dugasszal rendelkezik



A készüléket védett kifeszültségen ill. biztonságos kifeszültségen történő üzemeltetésre tervezték



A készülék két különböző teljesítményfokozattal rendelkezik



A készülék három különböző teljesítményfokozattal rendelkezik



A készülék a helyiség levegőjének nedvesítéséhez víztartállyal rendelkezik



A készülék érintőképernyős kijelzővel rendelkezik, amely lehetővé teszi a különböző beállítások kényelmes beállítását



A készülék időzítő funkcióval is rendelkezik



A készülék oszcilláló funkcióval rendelkezik, amely az egyidejűleg futó szellőzés mellett a ventilátor rezgő mozgását teszi lehetővé



A ventilátor feje csekély mértékben hajlítható



A készülék helyiségnedvesítő funkcióval rendelkezik, amely hozzájárul a kiegészítő hűtő hatáshoz

### Biztonsági figyelmeztetések

A készüléket 8 évesnél idősebb gyermekek, valamint csökkent fizikai, érzékelési vagy mentális képességekkel rendelkező, vagy tapasztalatokkal és / vagy ismeretekkel nem rendelkező személyek csak akkor használhatják, ha felügyelet alatt állnak, vagy a készülék használatára vonatkozóan kioktatást nyertek, és az ebből eredő veszélyeket megértették. Gyermekek nem játszhatnak a készülékkel. Felügyelet nélküli gyermekek nem végezhetnek azon tisztítást és felhasználói karbantartást.

Stabil helyen állítsa fel a készüléket, megfelelő távolságban olyan hőforrásoktól, mint például a kályhák.

Ne üzemeltesse vagy használja a készüléket nyirkos vagy nedves kézzel!

Soha ne húzza ki a tápkábelt a konnektorból a tápkábel rángatásával!

Ne dugjon a védőrácsra keresztül tárgyakat, vagy az ujját .

Ne helyezzen tárgyakat, például ruhákat a készülékre.

Óvatos legyen a hosszú hajjal. Beszívhatja a légáram. Tartson kellő távolságot.

Őrizze meg az összes biztonsági figyelmeztetést és utasítást a jövőre nézve.

### **Gondozás**

Csak kikapcsolt állapotban tisztítsa meg a készüléket, ha ki van húzva a hálózati csatlakozó. Erre a célra puha, szőszmentes ruhát használjon, enyhén meg is nedvesítheti. Kerülje az elektromos alkatrészeknek a nedvességgel való érintkezését. Tisztítás után, mielőtt újra üzembe helyezné, hagyja a készüléket teljesen megszáradni. Ne használjon agresszív tisztítószeret.

### **Üzembehelyezés**

Üzembe helyezés előtt ellenőrizze újra a védőrács helyes felszerelését. A sérülés veszélye fennáll, ha nem megfelelően szerelték fel. A készüléket általában csak teljesen felszerelt állapotban szabad üzemeltetni.

Ellenőrizze, hogy a csatlakoztatott kábel sértetlen-e. Soha ne működtessen hibás tápvezetékekkel rendelkező készüléket. Fennáll az áramütés veszélye.

Úgy állítsa be a készüléket, hogy az egyenesen és stabilan álljon. A ventilátor felszerelésekor ügyeljen arra, hogy a függönyök vagy egyéb tárgyak ne akadályozzák a levegő áramlását. Csatlakoztassa a hálózati csatlakozót egy megfelelően rögzített elektromos aljzatba.

### **Összeszerelés**

1. Elülső burkolat
  2. Lapátbiztosító anya
  3. Ventilátorlapát
  4. Anya
  5. Hátsó burkolat
  6. Csatlakozótest
  7. Ház
  8. Csavarok
  9. Magasságállító cső
  10. Csavarok
  11. Bázis
  12. Zárósapka
  13. Fedél
- a) Helyezze a kupakot (12) a talpra (11). Fogja össze a két csövet.
- b) Négy csavarral (10) rögzítse a magasságállító csövet (9) a talpra (11).
- c) Helyezze a fedelet (13) a magasságállító csőre (9).
- d) Helyezze a házat (7) a magasságállító csőre (9), és rögzítse a csavarral (8).
- e) Helyezze a hátsó rácsot (5) a ventilátorfejre, ügyelve arra, hogy a rács hátsó részén található fogantyú felül legyen.
- f) Rögzítse a hátsó rácsot (5) a műanyag anya (4) megszorításával.
- g) Helyezze a ventilátorlapátot (3) a motor tengelyére.
- h) A lapát (3) rögzítése érdekében az óramutató járásával ellentétes irányba forgatva szorítsa rá a lapátbiztosító anyát (2) a motortengely végére. A lapátbiztosító anya (2) önmagától megszorul a motor elindításakor, ezért ne erőltesse.
- i) Egy másik személy segítségével helyezze fel az elülső burkolatot (1) a hátsó burkolattal szemben, és zárja le a rögzítőkapcsot. A végén húzza meg a csavart és az anyát a burkolat alján.

### **Műszaki információ**

Teljesítmény: 40 W

Üzemérték: 1,14 (m<sup>3</sup>/dak.)/W

Ventilátor-hangteljesítményszint: 55,1 // 59,5 // 64,3 dB(A)

Maximális ventilátor-légtömegáram: 45,67 m<sup>3</sup>/min

Energiafogyasztás készenléti üzemmódban: 0 W

Legnagyobb légsebesség: 2,33 // 2.52 // 2.77 m/s



**Fläkten har följande kännetecken om dessa visas på en schematisk ritningen:**

Produkten får inte kastas i hushållssoporna. I stället skall produkten lämnas in till återvinningscentral och sorteras som uttjänt elektrisk och elektronisk utrustning. Detta gäller även för sådana batterier eller ackumulatorer som ev. finns med i leveransen. Kontakta din kommun för information om avfallshantering.



Apparaten får bara användas i torra utrymmen inomhus.



Apparaten är försedd med en jordad elanslutning



Apparaten är försedd med en icke-jordad elanslutning



Apparaten är avsedd för drift med en jordad lågspänning respektive säkerhetslågspänning.



Apparaten har två olika effektlägen.



Apparaten har tre olika effektlägen.



Apparaten innehåller en vattentank för befuktning av rumsluften.



Apparaten är försedd med en pekskärm som underlättar olika inställningar.



Apparaten är försedd med en timerfunktion



Apparaten är försedd med en oscillationsfunktion som gör att luftströmmen riktas om vid en jämn ventilation.



Fläkthuvudet kan sänkas en aning.



Apparaten är försedd med en funktion för befuktning av rumsluften vilket också har en kylande effekt.

**Säkerhetsanvisningar**

Den här apparaten kan användas av barn i åldern 8 år och uppåt, såväl som av personer med nedsatt fysisk, sensorisk eller mental förmåga eller brist på erfarenhet och kunskap om de övervakas eller instruerats för säker användning av apparaten och förstår de konsekvenser en felaktig användning av den kan medföra. Barn får inte leka med apparaten. Rengöring och underhåll av fläkten får utföras av barn om de är under uppsikt.

Ställ upp apparaten säkert och på ett lämpligt avstånd från värmekällor som till exempel ugnar.

Använd eller hantera inte apparaten med fuktiga eller blöta händer

Dra aldrig ut elkontakten ur vägguttaget genom att dra i ledningen.

Stick inte in fingrarna eller några föremål genom skyddsgallret.

Placera inga föremål såsom kläder ovanpå apparaten.

Var försiktig med långt hår. Detta kan sugas in av luftströmmen. Uppehåll dig på behörigt avstånd.

Spara alla säkerhetsanvisningar för framtida bruk.

### Skötsel

Rengör bara apparaten när den är avstängd ut med utdragen elkontakt. Använd för detta ändamål en mjuk, luddfri trasa. Denna kan vid behov fuktas lätt. Undvik kontakt med elektriska komponenter och fuktighet. Låt apparaten torka helt efter rengöring innan den tas i drift på nytt. Använd inga aggressiva rengöringsmedel.

### Idrifttagning

Innan idrifttagning måste kontrolleras att skyddsgallret är riktigt monterat annars finns risk för skada om det sitter fel. Apparaten får bara användas när den är helt monterad. Kontrollera att den inkopplade elledningen inte har några skador. Använd aldrig apparaten med en trasig elledning. Risk för elstötar. Placera apparaten så att den står säkert. Se upp vid placering av fläkten att det inte finns några gardiner eller andra föremål som kan hindra luftströmmen. Sätt in elkontakten i ett riktigt jordat eluttag.

### Montering

1. Främre skydd
2. Nav till fläktblad
3. Fläktblad
4. Mutter
5. Bakre skydd
6. Koppling
7. Stomme
8. Skruvar
9. Rör för höjdinställning
10. Skruvar
11. Fot
12. Ändkåpa
13. Skydd
  - a) Sätt ändhatten (12) på basen (11). Tryck ihop båda rören.
  - b) Fäst höjdjusteringsröret (9) med fyra skruvar (10) på basen (11).
  - c) Placera skyddet (13) på höjdjusteringsröret (9).
  - d) Sätt huset (7) på höjdjusteringsröret (9) och fäste med skruv (8).
  - e) Sätt det bakre skyddet (5) på fläkthuvudet och se till att handtaget baktill på skyddet sitter uppåt.
  - f) Skruva in plastmuttern (4) för att sätta fast det bakre skyddet (5).
  - g) Sätt fläktbladet (3) på motorspindelns.
  - h) Fixera bladet (3) genom att dra åt navet (2) motsols för hand till slutet av motorspindelns. Navet (2) drar åt sig automatiskt när motorn startar, så forcera det inte.
  - i) Ta hjälp av någon för att sätta ihop det främre skyddet (1) mot det bakre, håll dem mot varandra och stäng klämman . Dra slutligen åt skruven och muttern på undersidan av skyddet.

### Teknisk information

Strömförbrukning: 40 W

Driftvärde: 1,14 (m<sup>3</sup>/dak.)/W













Fläktljud effektnivå : 55,1 // 59,5 // 64,3 dB(A)

Max. fläktflödesgrad: 45,67 m<sup>3</sup>/min

Strömförbrukning Stand By-läge: 0 W

Max. lufthastighet: 2,33 // 2.52 // 2.77 m/s

**Ventilator ima sljedeće značajke, pod uvjetom da su iste prikazane na shematskom crtežu:**

-  Proizvod se ne smije zbrinuti preko kućnog otpada. Proizvod umjesto toga na kraju vijeka trajanja treba odnijeti u sakupljalište za reciklažu električnih i elektronskih uređaja. To vrijedi za baterije ili akumulatore, koje su možebitno sadržane u obimu isporuke. Molimo Vas da se kod Vaše komunalne uprave raspitate o ovoj službi.
-  Uređaj je prikladan za uporabu samo u suhim zatvorenim prostorijama.
-  Uređaj je opremljen utikačem s uzemljenim priključkom
-  Uređaj je opremljen utikačem bez zaštitnog voda
-  Uređaj je dizajniran za rad sa zaštitnim malim naponom, odnosno sigurnosnim malim naponom.
-  Uređaj ima 2 različite razine snage.
-  Uređaj ima 3 različite razine snage.
-  Uređaj ima spremnik za vodu radi vlaženja zraka u prostoriji.
-  Uređaj je opremljen zaslonom osjetljivim na dodir koji omogućava udoban izbor različitih postavki.
-  Uređaj ima funkciju brojača vremena
-  Uređaj ima oscilacijsku funkciju, koja omogućuje zakretanje ventilatora uz istodobnu ventilaciju.
-  Glava ventilatora može se u ograničenoj mjeri nagnuti.
-  Uređaj ima funkciju ovlaživanja prostorije, što pridonosi dodatnom efektu hlađenja.

**Sigurnosne upute**

Uređaj mogu koristiti djeca od 8 godina, kao i osobe sa smanjenim fizičkim, osjetilnim ili mentalnim sposobnostima ili nedostatkom iskustva i / ili znanja, ako su pod nadzorom ili su obučene za uporabu uređaja i ako su razumjele opasnosti koje iz nje proizlaze.

Djeca se ne smiju igrati s uređajem. Čišćenje i korisničko održavanje djeca ne smiju provoditi bez nadzora.

Uređaj postavite stabilno i na odgovarajućoj udaljenosti od izvora topline, kao npr. pećnice.

Ne uključujte i ne koristite uređaj vlažnim ili mokrim rukama

Nikada ne iskopčavajte utikač napajanja iz utičnice povlačenjem naponskog kabela.

Ne provlačite nikakve predmete ili prste kroz zaštitnu rešetku.

Ne stavljajte nikakve predmete, kao npr. odjevne predmete, na uređaj.

Budite oprezni s dugom kosom. Protokom zraka ona se može usisati. Držite dovoljan razmak.

Sačuvajte sve sigurnosne upute i instrukcije za ubuduće.

### Održavanje

Čistite uređaj samo kada je u odspojenom stanju s izvučenim utikačem napajanja. U tu svrhu koristite nježan rubac koji ne ostavlja dlačice. Prema potrebi, isti se može blago navlažiti. Izbjegavajte kontakt s elektroničnim komponentama i vlagom. Neka se uređaj potpuno osuši nakon čišćenja, prije nego što ga ponovno pustite u rad. Ne koristite agresivna sredstva za čišćenje.

### Puštanje u rad

Prije puštanja u rad još jednom provjerite ispravnost sastavljanja zaštitnih rešetki. Postoji opasnost od ozljeda, ako iste nisu pravilno postavljene. Uređaj se smije uključiti samo kad je potpuno sastavljen.

Provjerite da li je priključen kabel oštećen. Nikada ne uključujte uređaj s neispravnim napojnim vodom. Postoji opasnost od strujnog udara.

Postavite uređaj uspravno i stabilno. Prilikom postavljanja ventilatora pazite da zavjese ili drugi predmeti ne ometaju protok zraka. Uključite utikač napajanja u ispravno osiguranu utičnicu napajanja.

### Sastavljanje

1. Prednji dio zaštite
2. Rotor krila
3. Lamela ventilatora
4. Matica
5. Stražnji dio zaštite
6. Spoj
7. Tijelo
8. Vijci
9. Cijev za podešavanje visine
10. Vijci
11. Baza
12. Čep
13. Poklopac

a) Postavite krajnji čep (12) na Osno vicu (11). Zalijepite cijevi zajedno.

b) Učvrstite cijev za podešavanje visine (9) sa četiri vijka (10) na Osnovicu (11).

c) Postavite poklopac (13) na cijev za podešavanje visine (9).

d) Postavite Tijelo (7) na cijev za podešavanje visine (9) i učvrstite Zavrtnjem (8).

e) Postavite stražnji štitnik (5) na glavu ventilatora i provjerite da držač žice, sa stražnje strane štitnika, stoji na vrhu.

f) Stegnite plastičnu maticu (4) kako biste osigurali stražnji štitnik (5).

g) Postavite propeler ventilatora (3) na osovinu motora.

h) Učvrstite propeler ventilatora (3) tako da ručno pričvrstite kapu propelera (2) na kraj osovine motora u smjeru suprotnom od kazaljke na satu. Kapa propelera (2) sama se zateže kada motor počne raditi pa nemojte jako zatezati.

i) Uz pomoć druge osobe, postavite prednji štitnik (1) na stražnji štitnik oba držača zajedno i zatvorite kopču . Na kraju zavijte vijak i maticu na dnu štitnika.

### Tehničke informacije

Jačina struje: 40 W

Radna vrijednost: 1,14 (m<sup>3</sup>/dak.)/W













Razina jačine zvuka ventilatora: 55,1 // 59,5 // 64,3 dB(A)

Maks. protok zraka u ventilatoru: 45,67 m<sup>3</sup>/min

Potrošnja struje u režimu čekanja: 0 W

Maks. brzina zraka: 2,33 // 2.52 // 2.77 m/s

## Ventilator ima naslednje lastnosti, če so prikazane na shematični risbi:

-  Izdelka ne smete odstraniti skupaj s komunalnimi odpadki. Izdelek je treba na koncu njegove življenjske dobe odnesti na odlagališče za reciklažo električnih in elektronskih naprav. To velja tudi za morebitne priložene baterije in akumulatorje. Prosimo, da se glede ustreznega odlagališča pozanimате na pristojni komunalni upravi.
-  Naprava je primerna za uporabo le v suhih zaprtih prostorih.
-  Naprava je opremljena z vtičem s priključkom zaščitnega vodnika
-  Naprava je opremljena z vtičem brez priključka zaščitnega vodnika
-  Naprava je zasnovana za delovanje z zaščitno nizko napetostjo ali varnostno nizko napetostjo.
-  Naprava ima 2 različni stopnji moči.
-  Naprava ima 3 različne stopnje moči.
-  Naprava ima rezervoar za vodo za vlaženje prostorskega zraka.
-  Naprava je opremljena s zaslonom na dotik, ki omogoča udobno izbiro različnih nastavitev.
-  Naprava ima funkcijo časovnika
-  Naprava ima nihajno funkcijo, ki omogoča nihajno gibanje ventilatorja s hkratnim prezračevanjem.
-  Glava ventilatorja se lahko v majhni meri nagne.
-  Naprava ima funkcijo vlaženja prostora, kar prispeva k dodatnemu hladilnemu učinku.

## Varnostna navodila

Napravo lahko uporabljajo otroci, stari 8 let, ali osebe z omejenimi telesnimi, zaznavnimi ali duševnimi sposobnostmi ali pomanjkanjem izkušenj in/ali znanja, če so bili nadzorovani ali poučeni za uporabo naprave in so razumeli nevarnosti, ki lahko nastanejo zaradi nepravilne uporabe.

Otroci se ne smejo igrati z napravo. Otroci čiščenja in uporabniškega vzdrževanja ne smejo izvajati brez nadzora.

Napravo postavite v stabilen položaj in ustrezno oddaljeno od virov toplote, kot so pečice.

Naprave ne uporabljajte in ne upravljajte z vlažnimi ali mokrimi rokami

Nikoli ne odklopite električnega vtiča iz električne vtičnice tako, da povlečete za električni kabel.

Ne vstavljajte predmetov ali prstov skozi zaščitno rešetko.

Na napravo ne postavljajte predmetov, kot so oblačila.

Bodite previdni, če imate dolge lase. Te lahko poseša zračni tok. Upoštevajte zadostno razdaljo.

Upoštevajte vsa varnostna navodila in navodila za poznejše branje.

## Nega

napravo čistite samo, ko je izklopljena in električni vtič izvlečen iz električne vtičnice. V ta namen uporabite mehko krpo, ki ne pušča vlaken. To lahko nekoliko navlažite. Preprečite stik z električnimi sestavnimi deli in vlago. Pred čiščenjem počakajte, da se naprava popolnoma posuši, preden jo ponovno uporabite. Ne uporabljajte agresivnih čistilnih sredstev.

## Začetek uporabe

pred začetkom uporabe preverite, ali je zaščitna mreža pravilno nameščena. Če ni pravilno nameščena, obstaja nevarnost telesnih poškodb. Napravo lahko načeloma uporabljate samo, če je popolnoma sestavljena.

Prepričajte se, da priključen dovodni kabel ni poškodovan. Nikoli ne uporabljajte naprave z okvarjenim dovodnim kablom. Obstaja nevarnost električnega udara.

Napravo postavite pokonci in stabilno. Pri nameščanju ventilatorja pazite, da zavese ali drugi predmeti ne ovirajo pretoka zraka. Priključite električni vtič v pravilno zavarovano električno vtičnico.

## Sestavljanje

1. Prednji ščitnik
2. Vrtavka rezila
3. Lopatice ventilatorja
4. Matica
5. Hrbtni ščitnik
6. Spajanje
7. Telo
8. Vijaki
9. Cev za nastavitev višine
10. Vijaki
11. Podstavek
12. Končni pokrovček
13. Pokrov
  - a) Končni pokrov (12) postavite na podstavek (11). Obe cevi zepite skupaj.
  - b) Cev za nastavitev višine (9) pritrdite s štirimi vijaki (10) na podstavek (11).
  - c) Namestite pokrov (13) na cev za nastavitev višine (9).
  - d) Telo (7) položite na cev za nastavitev višine (9) in pritrdite z vijakom (8).
  - e) Namestite zadnji ščitnik (5) na glavo ventilatorja, pri čemer poskrbite, da je nastavek za žico na zadnji strani ščitnika na vrhu.
  - f) Privijte plastično matico (4), da pritrdite zadnji ščitnik (5).
  - g) Namestite rezilo ventilatorja (3) na motorno vreteno.
  - h) Pritrdite rezilo (3), tako da z roko privijte vrtavko (2) v nasprotni smeri urinega kazalca na konec motornega vretena. Vrtavka (2) se ob zagonu motorja zategne sama, zato je ne privijte na silo.
  - i) S pomočjo druge osebe namestite prednji ščitnik (1) ob hrbtni ščitnik in zaprite sponko . Na koncu privijte vijak in matico na spodnji strani ščitnikov.

## Tehnični podatki

Nazivna moč: 40 W

Servisna vrednost: 1,14 (m<sup>3</sup>/dak.)/W













Nivo moči hrupa ventilatorja: 55,1 // 59,5 // 64,3 dB(A)

Največja hitrost pretoka ventilatorja: 45,67 m<sup>3</sup>/min

Poraba energije v stanju pripravljenosti: 0 W

Največja hitrost zraka: 2,33 // 2.52 // 2.77 m/s

**Ventilátor disponuje nasledovnými charakteristikami, pokiaľ sa tieto ukázu na schematickom výkrese:**

-  Výrobok sa nesmie likvidovať spolu s domovým odpadom. Namiesto toho musí byť výrobok na konci svojej životnosti odovzdaný v zbernom mieste pre recykláciu elektrických a elektronických zariadení. To platí aj pre batérie a akumulátory prípadne zahrnuté v dodávke. Informujte sa o tomto mieste na vašej príslušnej komunálnej správe.
-  Prístroj je vhodný výlučne na prevádzku v suchých vnútorných priestoroch.
-  Prístroj je vybavený zástrčkou s prípojkou ochranného vodiča
-  Prístroj je vybavený zástrčkou bez prípojky ochranného vodiča
-  Prístroj je dimenzovaný na prevádzku na ochrannom malom napätí, resp. bezpečnostnom malom napätí.
-  Prístroj disponuje 2 rozličnými výkonovými stupňami.
-  Prístroj disponuje 3 rozličnými výkonovými stupňami.
-  Prístroj disponuje nádržkou na vodu na zvlhčovanie vzduchu v miestnosti.
-  Prístroj je vybavený dotykovým displejom, čo umožňuje komfortný výber rozličných nastavení.
-  Prístroj disponuje funkciou časovača
-  Prístroj disponuje funkciou oscilácie, ktorá umožňuje kmitavý pohyb ventilátora pri súčasnej ventilácii.
-  Hlava ventilátora sa dá nakláňať v malom rozsahu.
-  Prístroj disponuje funkciou zvlhčovania vzduchu, ktorá prispieva k prídavnému chladiacemu efektu.

**Bezpečnostné pokyny**

Prístroj môžu používať deti staršie ako 8 rokov, ako aj osoby so zníženými fyzickými, senzorickými alebo mentálnymi schopnosťami alebo nedostatkom skúseností a/alebo vedomostí, ak sa na ne dohliada alebo boli poučené vzhľadom na používanie prístroja a pochopili z toho vyplývajúce nebezpečenstvá.

Deti sa nesmú s prístrojom hrať. Čistenie a používateľskú údržbu deti bez dozoru nesmú vykonávať.

Prístroj postavte stabilne a vo vhodnej vzdialenosti od zdrojov tepla, ako napr. pecí.

Prístroj neprevádzkujte ani neobsluhujte s vlhkými alebo mokkými rukami

Nikdy neuvolňujte sieťovú zástrčku zo zásuvky tak, že ju budete ťahať za sieťové vedenie.

Cez ochrannú mrežu nestrkajte žiadne predmety ani prsty.

Na prístroj nedávajte žiadne predmety, ako napr. časti odevu.

Opatrne pri dlhých vlasoch. Tieto môžu byť nasaté prúdom vzduchu. Dodržiavajte dostatočnú vzdialenosť.

Všetky bezpečnostné pokyny a návody uschovajte pre budúcnosť.

### Starostlivosť

Prístroj čistite iba vo vypnutom stave s vytiahnutou sieťovou zástrčkou. Na tento účel používajte mäkkú handru bez chĺpkov. Túto môžete príp. mierne navlhčiť. Vyvarujte sa kontaktu s elektrickými konštrukčnými dielmi a vlhkosťou. Po čistení nechajte prístroj úplne vysušiť, skôr ako ho znova uvediete do prevádzky. Nepoužívajte žiadne agresívne čistiace prostriedky.

### Uvedenie do prevádzky

Pred uvedením do prevádzky skontrolujte, prosím, ešte raz správnu montáž ochranných mreží, existuje nebezpečenstvo poranenia v prípade, že tieto neboli namontované správne. Prístroj sa smie všeobecne prevádzkovať iba v úplne zmontovanom stave.

Uistite sa, že pripojené pripojovacie vedenie je bez poškodení. Prístroj nikdy neprevádzkujte s poškodeným prívodným vedením. Existuje nebezpečenstvo zásahu elektrickým prúdom.

Prístroj postavte zvislo a stabilne. Pri umiestňovaní ventilátora dávajte pozor na to, aby závesy alebo iné predmety nebránili prúdeniu vzduchu. Sieťovú zástrčku zastrčte do riadne zaistenej sieťovej zásuvky.

### Montáž

1. Predný chránič
  2. Mechanizmus na otáčanie lopatky
  3. Lopatka ventilátora
  4. Matica
  5. Zadný chránič
  6. Spojka
  7. Teleso
  8. Skrutky
  9. Výškovo nastaviteľná rúrka
  10. Skrutky
  11. Základňa
  12. Koncový uzáver
  13. Kryt
- a) Nasadte koncový kryt (12) na základňu. Spojte obe rúrky dohromady.
- b) Rúrku na nastavovanie výšky (9) pripevnite štyrmi skrutkami (10) na základni (11).
- c) Umiestnite kryt (13) na rúrku na nastavovanie výšky (9).
- d) Nasadte teleso (7) na rúrku na nastavovanie výšky (9) a upevnite ho skrutkou (8).
- e) Umiestnite zadný kryt (5) na hlavicu ventilátora, pričom sa uistite, že drôtená rukoväť na zadnej strane krytu je na vrchu.
- f) Naskrutkujte plastovú maticu (4), aby ste zaistili zadný kryt (5).
- g) Lopatku ventilátora (3) umiestnite na vreteno motora.
- h) Lopatku (3) upevnite na koniec vretena motora utiahnutím otočného mechanizmu (2) rukou proti smeru hodinových ručičiek. Otočný mechanizmus (2) sa pri spustení motora utiahne automaticky, preto nepôsobte nadmernou silou.
- i) S pomocou inej osoby umiestnite predný kryt (1) proti zadnému krytu, pridržiňte obidva kryty oproti sebe a zatvorte sponu. Nakoniec dotiahnite skrutku a maticu na spodnej časti chrániča.

### Technické informácie

Menovitý výkon: 40 W

Hodnota servisu: 1,14 (m<sup>3</sup>/dak.)/W

Úroveň akustického výkonu ventilátora: 55,1 // 59,5 // 64,3 dB(A)

Max. rýchlosť prietoku ventilátora: 45,67 m<sup>3</sup>/min

Príkion v pohotovostnom režime: 0 W

Max. rýchlosť vzduchu: 2,33 // 2.52 // 2.77 m/s



**Na medida em que o desenho esquemático assim o mostre, o ventilador tem as seguintes características:**



O produto não pode ser eliminado em conjunto com o lixo doméstico. No final da sua vida útil, este deve ser entregue num ponto de recolha de aparelhos elétricos e eletrónicos para reciclagem. Tal também se aplica a eventuais baterias ou acumuladores incluídos no volume de fornecimento. Informe-se junto das autoridades locais sobre estes pontos de recolha.



O aparelho só é adequado para utilização em áreas interiores secas.



O aparelho está equipado com uma ficha com condutor de proteção.



O aparelho está equipado com uma ficha sem condutor de proteção.



O aparelho está concebido para funcionar com baixa tensão com proteção extra ou com baixa tensão com segurança extra.



O aparelho possui 2 níveis de desempenho diferentes.



O aparelho possui 3 níveis de desempenho diferentes.



O aparelho possui um depósito de água para humidificar o ar ambiente.



O aparelho está equipado com um ecrã táctil que permite seleccionar de forma prática as diferentes definições.



O aparelho tem uma função temporizadora.



O aparelho está equipado com uma função de oscilação que permite ao ventilador oscilar e ventilar simultaneamente.



A cabeça do ventilador pode ser ligeiramente inclinada.



O aparelho tem uma função de humidificação ambiental que contribui para um efeito de arrefecimento adicional.

### **Instruções de segurança**

O aparelho pode ser utilizado por crianças a partir dos 8 anos de idade e por pessoas com capacidades físicas, sensoriais ou mentais reduzidas ou com falta de experiência e/ou conhecimentos, na medida em que sejam supervisionadas ou tenham sido instruídas na utilização do aparelho e tenham compreendido os perigos ligados ao mesmo.

Crianças não devem brincar com o aparelho. A limpeza e a manutenção do aparelho pelo utilizador não devem ser efectuadas por crianças não supervisionadas.

Instale o aparelho de forma segura e a uma distância adequada de fontes de calor, tais como fogões ou fornos.

Não ligue e não ponha o aparelho em funcionamento com as mãos molhadas ou húmidas.

Nunca desligue a ficha da tomada puxando pelo cabo de alimentação.

Não meta objectos ou os dedos pelas grelhas de protecção.

Não coloque objectos, tais como roupas, sobre o aparelho.

Cuidado com cabelos compridos. Eles podem ser sugados pelo fluxo de ar. Mantenha uma distância suficiente.

Guarde todas as instruções de segurança e gerais para o futuro.

### **Cuidados**

Limpe o aparelho apenas quando este estiver desligado e com a ficha desconectada. Use um pano macio e sem fiapos. O pano pode estar ligeiramente húmido, caso necessário. Evite o contacto com componentes eléctricos e com humidade. Após a limpeza, deixe o aparelho secar completamente antes de o recolocar em funcionamento. Não utilize produtos de limpeza agressivos.

### **Colocação em funcionamento**

Antes da colocação em funcionamento, verifique novamente a instalação correta das grelhas de proteção; existe o risco de ferimentos se estas não estiverem instaladas corretamente. De uma maneira geral, o aparelho só deve ser colocado em funcionamento quando estiver completamente montado.

Certifique-se de que a linha de alimentação conectada não está danificada. Um aparelho nunca deve funcionar com um cabo de alimentação defeituoso. Existe o risco de choques eléctricos.

Coloque o aparelho na vertical, de forma estável. Ao escolher o lugar para o ventilador, certifique-se de que cortinas ou outros objectos não obstruem o fluxo de ar. Ligue a ficha de alimentação a uma tomada eléctrica segura.

### **Montagem**

1. Proteção frontal
  2. Giro da lâmina
  3. Pá da ventoinha
  4. Porca
  5. Proteção traseira
  6. Acoplamento
  7. Corpo
  8. Parafusos
  9. Tubo de ajuste de altura
  10. Parafusos
  11. Base
  12. Tampa final
  13. Cobertura
- a) Colocar a tampa da Extremidade (12) na Base (11). Colar os dois tubos um ao outro.
- b) Fixar o tubo de ajuste de Altura (9) com quatro parafusos (10) na Base (11).
- c) Colocar a Tampa (13) no tubo de ajuste de Altura (9).
- d) Colocar a Estrutura (7) no tubo de ajuste de Altura (9) e fixar com o Parafuso (8).
- e) Coloque a proteção traseira (5) na cabeça do ventilador, certificando-se de que a alça de arame na parte traseira da proteção está na parte superior.
- f) Aparafuse a porca plástica (4) para fixar a proteção traseira (5).
- g) Coloque a pá do ventilador (3) no eixo do motor.
- h) Fixe a Lâmina (3) apertando manualmente o Fuso (2) no sentido anti-horário na extremidade do eixo do motor. O Fuso (2) aperta-se automaticamente quando o motor arranca, por isso não o force.
- i) Com a ajuda de outra pessoa, posicione a proteção frontal (1) contra a proteção traseira, segure as duas proteções juntas uma à outra e feche o clipe . No fim, aperte o parafuso e a porca na parte inferior da proteção.

### **Especificações técnicas**

Consumo de energia: 40 W

Valor do Serviço: 1,14 (m<sup>3</sup>/dak.)/W













Nível de potência sonora do ventilador: 55,1 // 59,5 // 64,3 dB(A)

Taxa máx. de fluxo do ventilador: 45,67 m<sup>3</sup>/min

Consumo de energia em modo de standby: 0 W

Velocidade máx. do ar: 2,33 // 2.52 // 2.77 m/s

**Ventilator ima sljedeće karakteristike, pod uslovom da su iste prikazane na shematskom crtežu:**

-  Proizvod se ne smije zbrinuti preko kućnog otpada. Proizvod umjesto toga na kraju vijeka trajanja treba odnijeti u sakupljalište za reciklažu električnih i elektronskih uređaja. To važi za baterije ili akumulatore, koje su eventualno priložene isporuci. Molimo Vas da se kod Vaše komunalne uprave raspitate o ovoj službi.
-  Uređaj je pogodan za upotrebu samo u suhim zatvorenim prostorijama.
-  Uređaj je opremljen utikačem s uzemljenim priključkom
-  Uređaj je opremljen utikačem bez uzemljenog priključka
-  Uređaj je dizajniran za rad sa zaštitnim malim naponom, odnosno sigurnosnim malim naponom.
-  Uređaj ima 2 različita nivoa snage.
-  Uređaj ima 3 različita nivoa snage.
-  Uređaj ima posudu za vodu radi vlaženja zraka u prostoriji.
-  Uređaj je opremljen ekranom osjetljivim na dodir koji omogućava udoban izbor različitih postavki.
-  Uređaj ima funkciju brojača vremena
-  Uređaj ima oscilacijsku funkciju, koja omogućava zakretanje ventilatora uz istovremenu ventilaciju.
-  Glava ventilatora može se u ograničenoj mjeri nagnuti.
-  Uređaj ima funkciju vlaženja prostorije, što doprinosi dodatnom efektu hlađenja.

**Sigurnosna uputstva**

Uređaj mogu koristiti djeca od 8 godina, kao i osobe sa smanjenim fizičkim, čulnim ili mentalnim sposobnostima ili nedostatkom iskustva i / ili znanja, ako su pod nadzorom ili su obučene za upotrebu uređaja i ako su razumjele opasnosti koje iz nje proizlaze.

Djeca se ne smiju igrati s uređajem. Čišćenje i korisničko održavanje djeca ne smiju provoditi bez nadzora.

Uređaj postavite stabilno i na odgovarajućoj udaljenosti od izvora toplote, kao npr. peći.

Ne uključujte i ne koristite uređaj vlažnim ili mokrim rukama

Nikada ne isključujte utikač za struju iz utičnice povlačenjem kabla za struju.

Ne provlačite nikakve predmete ili prste kroz zaštitnu rešetku.

Ne stavljajte nikakve predmete, kao npr. odjevne predmete, na uređaj.

Budite oprezni s dugom kosom. Protokom zraka ona se može usisati. Držite dovoljno rastojanje.

Sačuvajte sva sigurnosna uputstva i instrukcije za ubuduće.

### Održavanje

Čistite uređaj samo kada je u isključenom stanju s izvučenim utikačem za struju. U tu svrhu koristite nježnu krpu koja ne ostavlja dlačice. Po potrebi, ista se može blago navlažiti. Izbjegavajte kontakt s električnim dijelovima i vlagom. Neka se uređaj potpuno osuši nakon čišćenja, prije nego što ga ponovno pustite u rad. Ne koristite agresivna sredstva za čišćenje.

### Puštanje u rad

Prije puštanja u rad još jednom provjerite ispravnost sastavljanja zaštitnih rešetki. Postoji opasnost od povreda, ako iste nisu pravilno postavljene. Uređaj se smije uključiti samo kad je potpuno sastavljen.

Provjerite da li je priključen kabl oštećen. Nikada ne uključujte uređaj s neispravnim dovodom struje. Postoji opasnost od strujnog udara.

Postavite uređaj uspravno i stabilno. Prilikom postavljanja ventilatora pazite da zavjese ili drugi predmeti ne ometaju protok zraka. Uključite utikač za struju u ispravno osiguranu utičnicu za struju.

### Sklapanje

1. Prednji štitnik
2. Vrtilica za oštrice
3. Oštrica ventilatora
4. Navrtanj
5. Stražnji štitnik
6. Spajanje
7. Tijelo
8. Vijci
9. Cijev za podešavanje visine
10. Vijci
11. Osnova
12. Završna kapa
13. Poklopac

- a) Postavite čep na kraju (12) na Osnovu (11). Slijepite cijevi.
- b) Učvrstite cijev za podešavanje visine (9) sa četiri vijka (10) na Osnovu (11).
- c) Postavite poklopac (13) na cijev za podešavanje visine (9).
- d) Postavite Tijelo (7) na cijev za podešavanje visine (9) i učvrstite Navrtnjem (8).
- e) Postavite stražnji štitnik (5) na glavu ventilatora, pobrinuvši se da žičana drška na zadnjoj strani štitnika bude na vrhu.
- f) Zavrnite plastični navrtanj (4) kako biste učvrstili stražnji štitnik (5).
- g) Postavite oštricu ventilatora (3) na vreteno motora.
- h) Učvrstite oštricu (3) ručnim zatezanjem Vrtilice (2) u smjeru suprotnom od kazaljke na satu na kraj vretena motora. Vrtilica (2) se sama zateže kad se pokrene motor, tako da je nemojte pričvršćivati na silu.
- i) Uz pomoć druge osobe, postavite prednji štitnik (1) uz stražnji štitnik, držite oba štitnika zajedno i zatvorite spojnicu . Na kraju, zategnite vijak i maticu na dnu štitnika.

### Tehničke informacije

Jačina struje: 40 W

Radna vrijednost: 1,14 (m<sup>3</sup>/dak.)/W













Nivo jačine zvuka ventilatora: 55,1 // 59,5 // 64,3 dB(A)

Maks. protok zraka u ventilatoru: 45,67 m<sup>3</sup>/min

Potrošnja struje u režimu čekanja: 0 W

Maks. brzina zraka: 2,33 // 2.52 // 2.77 m/s

## Ventiliatorius turi šias žemiau pateiktas savybes, jei jos yra scheminiame brėžinyje:

-  Negalima produkto išmesti kartu su buitinėmis atliekomis. Pasibaigus produkto naudingo tarnavimo laikui jį reikia nugabenti į elektros ir elektronikos prietaisų surinkimo punktą. Ši sąlyga taikoma ir į atitinkamą komplektaciją įeinančioms baterijoms ar akumuliatoriams. Pasiteiraukite apie tokius punktus atsakingoje savivaldybės įstaigoje.
-  Įrenginį galite naudoti tik sausose patalpose.
-  Prie įrenginio yra pritvirtintas kištukas su apsauginiu laido gnybtu.
-  Prie įrenginio yra pritvirtintas kištukas be apsauginio laido gnybto.
-  Įrenginys sukurtas veikti su saugia žemąja arba saugia žemąja įtampa.
-  Įrenginys turi 2 skirtingus išvesties lygius.
-  Įrenginys turi 3 skirtingus išvesties lygius.
-  Įrenginyje yra vandens bakas, kuriame laikomas kambario orui drėkinti skirtas vanduo.
-  Įrenginys turi jutiklinį ekraną, kuriame galite lengvai pasirinkti įvairius parametrus.
-  Įrenginyje yra laikmačio funkcija.
-  Įrenginyje yra sukimosi į šonus funkcija, todėl vėdinamas ventiliatorius tuo pačiu metu gali sukis.
-  Ventiliatorių galite šiek tiek pakreipti.
-  Įrenginyje yra drėkinimo funkcija, kuri padeda papildomai vėsinti patalpas.

## Saugos informacija

Šį įrenginį gali naudoti 8 metų ir vyresni vaikai bei asmenys su fiziniais, jutimo ar psichiniais sutrikimais, taip pat neturintys patirties ir (arba) žinių asmenys, jei juos prižiūri ar instruktuoja, kaip naudotis įrenginiu, ir jei jie žino apie kylančius pavojus. Vaikams žaisti su prietaisu draudžiama. Vaikai be priežiūros negali valyti prietaiso ir atlikti vartotojo techninės priežiūros.

Prijunkite įrenginį saugiai ir tinkamu atstumu nuo šilumos šaltinių, tokių kaip viryklės.

Neekspluatuokite ir nevaldykite įrenginio drėgnomis ar šlapiomis rankomis.

Niekada nemėginkite atjungti kištuko nuo elektros lizdo, traukdami už kištuko laido.

Nekiškite daiktų ar pirštų pro apsauginius ekranus.

Nedėkite ant įrenginio jokių daiktų, pavyzdžiui, drabužių.

Būkite atsargūs, jei turite ilgus plaukus. Juos gali įtraukti oro srautas. Laikykitės nuo įrenginio saugiu atstumu.

Saugokite visas saugos ir naudojimo instrukcijas, kad galėtumėte ateityje jomis pasinaudoti.

### **Priežiūra**

Valykite įrenginį tik tada, kai jis yra išjungtas ir atjungtas nuo elektros tinklo. Valykite minkštu be pūkelių medvilniniu skudurėliu. Jei reikia, skudurėlį galite šiek tiek sudrėkinti. Nevalykite įrenginio elektrinių sudėtinių dalių ir saugokite jį nuo drėgmės. Nuvalę įrenginį, prieš vėl pradėdami jį naudoti, leiskite jam visiškai išdžiūti. Nenaudokite agresyvių valymo priemonių.

### **Paleidimas**

Prieš pradėdami įrenginį eksploatuoti, dar kartą patikrinkite, ar taisyklingai įdėti apsauginiai ekranai; netaisyklingai įdėję apsauginius ekranus galite susižeisti. Paprastai įrenginį galite naudoti tik kai jis yra visiškai surinktas. Įsitinkite, ar įjungtas elektros tiekimo laidas nėra pažeistas. Niekada nenaudokite įrenginio su pažeistu elektros laidu. Gali kilti elektros smūgio pavojus. Įrenginį pastatykite vertikaliai ir įsitinkite, kad jis stovi stabiliai. Statydami ventiliatorių, įsitinkite, kad užuolaidos ar kiti daiktai netrukdo oro srautui. Įveskite kištuką į elektros lizdą su tinkamu saugikliu.

### **Surinkimas**

1. Priekinės pusės apsauga
  2. Menčių suktukas
  3. Ventiliatoriaus mentė
  4. Veržlė
  5. Užpakalinės pusės apsauga
  6. Mova
  7. Korpusas
  8. Varžtai
  9. Reguliuojantis aukštį vamzdis
  10. Varžtai
  11. Pagrindas
  12. Antgalis
  13. Dangtelis
- a) Uždėkite dangtelį (12) ant pagrindo (11). Sujunkite abu vamzdelius.
- b) Pritvirtinkite aukščio reguliavimo vamzdelį (9) keturiais varžtais (10) ant pagrindo (11).
- c) Uždenkite dangteliu (13) aukščio reguliavimo vamzdelį (9).
- d) Uždėkite korpusą (7) ant aukščio reguliavimo vamzdelio (9) ir priveržkite varžtu (8).
- e) Uždėkite galinę apsaugą (5) ant ventiliatoriaus galvutės, patikrindami, ar apsauginio įtaiso vielinė rankenėlė yra viršuje.
- f) Pritvirtinkite galinę apsaugą (5) prisukdami plastikinę veržlę (4).
- g) Uždėkite ventiliatoriaus mentę (3) ant ašinio variklio suklio.
- h) Pritvirtinkite mentę (3), ranka priverždami sukimo galvutę (2) prieš laikrodžio rodyklę ant ašinio variklio suklio galo. Varikliui pradėjus veikti, sukimo galvutė (2) savaime užsitvirtina, todėl netvirtinkite jos jėga.
- i) Pasitelkę į pagalbą kitą asmenį, sujunkite priekinę apsaugą (1) su galine apsauga ir prilaikydami abi sujungtas apsaugas, užlenkite spaustuką. Pabaigoje priveržkite varžtą ir veržlę, kurie yra apsaugos apačioje.

### **Techninė informacija**

Maitinimo galia: 40 W

Aptarnavimo vertė: 1,14 (m<sup>3</sup>/dak.)/W













Ventiliatoriaus garso lygis: 55,1 // 59,5 // 64,3 dB(A)

Maks. ventiliatoriaus srauto greitis: 45,67 m<sup>3</sup>/min

Energijos sąnaudos budėjimo režimu: 0 W

Maks. oro srauto greitis: 2,33 // 2.52 // 2.77 m/s

## Ventilaatoril on järgmised omadused, kui need on märgitud skeemjoonisele:

-  Toodet ei tohi kõrvalda koos majapidamisjätmetega. See tuleb viia oma eluea lõppedes elektri- ja elektroonikaseadmete kogumispunkti. See kehtib ka pakendiga kaasas olnud patareide ja akude korral. Palun küsige selle kohta oma kohalikult omavalitsuselt.
  
-  Seade on mõeldud kasutamiseks üksnes kuivades siseruumides.
-  Seadmel on kaitsejuhi ühendusega varustatud pistik
-  Seadmel on kaitsejuhi ühenduseta pistik
-  Seade on mõeldud kaitsevääikepingel ja turvakaitsepingel käitamiseks.
-  Seadmel on 2 erinevat võimsusastet.
-  Seadmel on 3 erinevat võimsusastet.
-  Seadmel on veepaak ruumiõhu niisutamiseks.
-  Seade on varustatud puutetundliku ekraaniga, mis võimaldab mugavalt valida erinevaid seadeid.
-  Seadmel on taimerifunktsioon
-  Seadmel on ostsillatsioonifunktsioon, mis võimaldab ventilaatori kiikuvat liikumist ventileerimise ajal.
-  Ventilaatori pead saab väiksel määral kallutada.
-  Seadmel on ruumi niisutamise funktsioon, mis aitab saavutada täiendavat jahutusefekti.

## Ohutusjuhised

Seadet võivad kasutada lapsed alates 8. eluaastast ning vähenenud füüsiliste, sensorsete või vaimsete võimete inimesed või väheste kogemuste ja teadmistega inimesed, kui kasutamine toimub järelevalve all või neid juhendatakse seadme kasutamise osas ning nad mõistavad seadme kasutamisest lähtuvaid ohte. Lapsed ei tohi seadmega mängida. Lapsed ei tohi ilma järelevalveta seadet puhastada ega hooldada.

Paigutage seade stabiilselt ja piisavasse kaugusesse soojusallikast (nt ahi).

Ärge käitage ega kasutage seadet niiskete või märgade kätega

Mitte kunagi ei tohi võrgupistiku pistikupesast eemaldamiseks tõmmata võrgujuhtmest.

Läbi kaitsevõre ei tohi pista mis tahes objekte ega sõrmi.

Ärge asetage seadmele mingeid objekte (nt riideesemeid).

Ettevaatus on vajalik pikkade juuste korral. Õhuvool võib põhjustada nende sisseimemise. Hoidke piisavasse kaugusesse.

Säilitage kõik ohutusjuhised ja juhendid tuleviku tarbeks.

### **Korrashoid**

Seadet tohib puhastada vaid siis, kui see on väljalülitatud ja pistikupesast välja tõmmatud. Kasutage puhastamiseks pehmet ebemevaba lappi. Seda võib vajadusel kergelt niisutada. Vältige kokkupuudet elektriliste detailide ja niiskusega. Laske seadmel pärast puhastamist täielikult kuivada enne selle uuesti kasutusse võtmist. Ärge kasutage agressiivseid puhastusvahendeid.

### **Kasutusse võtmine**

Enne kasutusse võtmist kontrollige veelkord, et kaitsevõre on õigesti monteeritud; kui see ei ole õigesti monteeritud, siis tekib vigastamisoht. Üldiselt tohib seadet käitada vaid täielikult monteeritud olekus. Veenduge, et ühendatud juhe ei ole vigastatud. Puudustega juhtme korral ei tohi seadet mitte kunagi kasutada. Tekib elektrilöögi oht. Paigaldage seade horisontaalselt ja stabiilselt. Ventilaatori paigaldamisel jälgige, et õhuvoolu ei takista kardinaid või muud esemed. Pistke võrgupistik nõuetekohaselt turvatud võrgupistikupesasse.

### **Kokkupanek**

1. Eesmine juhik
  2. Laba volundi
  3. Ventilaatori tiivik
  4. Mutter
  5. Tagumine juhik
  6. Ühendamine
  7. Korpus
  8. Kruvid
  9. Kõrguse reguleerimise toru
  10. Kruvid
  11. Alus
  12. Otsakork
  13. Kate
- a) Pange otsakork (12) alusele (11). Pange mõlemad torud kokku.
- b) Fikseerige kõrguse reguleerimise toru (9) nelja kruviga (10) aluse (11) külge.
- c) Pange kate (13) kõrguse reguleerimise torule (9).
- d) Pange korpus (7) kõrguse reguleerimise torule (9) ja fikseerige kruviga (8).
- e) Paigutage tagakülje kaitse (5) ventilaatori otsale, veendudes et kaitse tagaküljel asuv traatkaepide jääb üles.
- f) Keerake kinni plastikmutter (4), et fikseerida tagakülje kaitse (5).
- g) Pange ventilaatori laba (3) mootorivõllile.
- h) Fikseerige laba (3) käega, keerates volundit (2) vastupäeva, et kinnitada see mootorivõlli otsale. Volundi (2) tõmbub mootori käivitumisel ise pingule, seepärast tuleb hoiduda sellele jõu rakendamisest.
- i) Teise isiku abiga asetage eesmine juhik (1) vastu tagumist juhikut, hoidke mõlemat juhikut koos ja sulgege klamber . Viimaks keerake kinni kruvi ja mutter juhiku all.

### **Tehnilised andmed**

Energiatarve: 40 W

Tõhususväärtus: 1,14 (m<sup>3</sup>/dak.)/W

Ventilaatori müratase : 55,1 // 59,5 // 64,3 dB(A)

Max. volukiirus: 45,67 m<sup>3</sup>/min

Energiatarve ooteseisundis: 0 W

Max. Õhu liikumiskiirus: 2,33 // 2.52 // 2.77 m/s



**Ventilatoren har følgende kendetegn, såfremt disse vises på den skematiske tegning:**

Produktet må ikke bortskaffes med dagrenovationen. Efter endt brugstid skal produktet derimod afleveres ved en genbrugsstation for elektrisk og elektroteknisk affald. Dette gælder også for de batterier, der eventuelt er omfattet af leveringen. Hos din kommune kan du få mere at vide om genbrugsstationer.



Apparatet er udelukkende egnet til brug i tørre rum indendørs.



Apparatet er udstyret med et stik med beskyttelsesjording



Apparatet er udstyret med et stik uden beskyttelsesjording



Apparatet er udformet til anvendelse med lav spænding hhv. meget lav spænding.



Apparatet har 2 forskellige præstationsniveauer.



Apparatet har 3 forskellige præstationsniveauer.



Apparatet har en vandtank til at fugte den omgivende luft i rummet med.



Apparatet er udstyret med en touchskærm, der gør udvælgelsen af de forskellige indstillinger nem.



Apparatet har en timerfunktion



Apparatet har en oscillationsfunktion, som muliggør ventilatorens svigende bevægelse ved samtidig ventilation.



Ventilatorens hoved kan bøjes i begrænset omfang.



Apparatet har en befugtningsfunktion, der medfører en yderligere køleeffekt af rummet.

**Sikkerhedsanvisninger**

Apparatet kan betjenes af børn fra 8 år og op, såvel som personer med nedsatte fysiske, sansemæssige og psykiske evner eller manglende erfaring og / eller viden, når de er under opsyn eller har modtaget instruktion i sikker brug af apparatet og har forstået de deraf resulterende farer. Børn må ikke lege med apparatet. Rengøring og almindelig vedligeholdelse må ikke udføres af børn uden opsyn.

Stil apparatet, så det står sikkert og stabilt i egnet afstand fra varmekilder, som fx. ovne.

Anvend eller betjen ikke apparatet med fugtige eller våde hænder

Træk aldrig stikket ud af stikkontakten ved at trække i ledningen.

Stik ikke genstande eller fingre gennem sikkerhedsgitteret.

Læg ikke genstande, som fx. beklædning, på apparatet.

Udvis forsigtighed ved langt hår. Håret kan blive suget ind af luftstrømmen. Hold tilstrækkelig afstand.

Opbevar alle sikkerhedsforskrifter og anvisninger til fremtidig brug.

### **Vedligeholdelse**

Rengør kun apparatet i slukket tilstand med stikket trukket ud af stikkontakten. Brug en blød, fnugfri klud til dette. Denne kan eventuelt fugtes let. Undgå kontakt med elektriske komponenter og fugtighed. Lad apparatet tørre fuldstændig efter rengøringen, inden du tager det i brug igen. Anvend ikke aggressive rengøringsmidler.

### **Ibrugtagning**

Inden apparatet tages i brug, bedes du venligst endnu engang kontrollere den korrekte montering af beskyttelsesgitteret. Hvis dette ikke er rigtigt monteret, er der fare for skader. Apparatet må generelt kun tages i brug i fuldstændig monteret tilstand. Tjek, at det tilsluttede kabel ikke er beskadiget. Anvend aldrig et apparat med beskadiget kabel. Dette indebærer risiko for elektriske stød. Stil apparatet opretstående og stabilt. Ved placeringen af ventilatoren skal du være opmærksom på, at gardiner eller andre genstande ikke forhindrer luftstrømmen. Sæt kontakten i en stikkontakt, som er forsvarlig og sikker.

### **Samling**

1. Frontafskærmning
  2. Klingedrejer
  3. Ventilatorblad
  4. Møtrik
  5. Bageste afskærmning
  6. Kobling
  7. Kabinet
  8. Skruer
  9. Højdejusteringsrør
  10. Skruer
  11. Bund
  12. Endedæksel
  13. Dæksel
- a) Sæt endehætten (12) på Base (11). Sæt begge rør sammen.
- b) Fastgør højdejusteringsrøret (9) med fire skruer (10) på Basen (11).
- c) Sæt dækslet (13) på Højdejusteringsrøret (9).
- d) Sæt kroppen (7) på Højdejusteringsrøret (9) og fastgør med Skruer (8).
- e) Placér det bagerste sikkerhedsgitter (5) på ventilatorens hoved, og sørg for, at trådhåndtaget bag på gitteret er øverst.
- f) Skru plastikmøtrikken (4) på for at fastgøre det bagerste sikkerhedsgitter (5).
- g) Placér ventilatorbladet (3) på spindelmotoren.
- h) Fastgør bladet (3) på enden af spindelmotoren ved at stramme drejeren (2) med hånden imod urets retning. Spindelmotoren (2) fastgør sig selv, når motoren starter, så brug ikke tvang.
- i) Med hjælp fra en anden person placeres frontafskærmningen (1) mod bagafskærmningen, hold begge afskærmninger sammen og luk clipsen . Endelig strammes skruen og møtrikken i bunden af afskærmningen til.

### **Tekniske oplysninger**

Strømforbrug: 40 W

Nytteværdi : 1,14 (m<sup>3</sup>/dak.)/W

Lydeffektniveau for ventilator : 55,1 // 59,5 // 64,3 dB(A)

Maks. volumenstrøm: 45,67 m<sup>3</sup>/min

Strømforbrug i standby: 0 W

Maks. Lufthastighed: 2,33 // 2.52 // 2.77 m/s

**Viften har følgende funksjoner så lenge de vises på tegningen:**

Produktet får ikke avhendes med husholdningssøppelet. Produktet må leveres inn på slutten av levetiden på et resirkuleringssted som tar imot elektriske og elektroniske apparater. Dette gjelder også for ev. batterier som er inkludert i apparatet. Spør din ansvarlige kommunale forvaltning.



Apparatet egner seg kun til bruk i tørre, innendørs omgivelser.



Apparatet har en kontakt med sikringsskilleklemme



Apparatet har en kontakt uten sikringsskilleklemme



Apparatet er designet for bruk med lav, beskyttet spenning eller trygg lav spenning.



Apparatet har 2 ulike nivåer.



Apparatet har 3 ulike nivåer.



Apparatet har en vanntank for å fukte luften i rommet.



Apparatet har en berøringsskjerm som enkelt lar deg velge en annen innstilling.



Apparatet har en timer-funksjon



Apparatet er utstyrt med en bølgefunksjon som lar viften lage en bølgebevegelse samtidig som den ventilerer.



Viften kan bøyes litt.



Apparatet har en luftfukterfunksjon som bidrar til en ytterligere nedkjølende effekt.

**Sikkerhetsinformasjon**

Apparatet kan brukes av barn fra 8 år og oppover, og av personer med reduserte fysiske, sanse- eller mentale evner eller med manglende erfaring og/eller kunnskap hvis de har vært under oppsyn eller fått instruksjoner for bruk av apparatet og har forstått farene forbundet med det. Barn må ikke leke med apparatet. Rengjøring og vedlikehold skal ikke utføres av barn med mindre de er under oppsyn.

Plasser apparatet sikkert og med en passende avstand til varmekilder som ovner.

Ikke bruk apparatet med fuktige eller våte hender

Koble aldri stikkkontakten fra støpselet ved å dra i strømledningen.

Ikke stikk gjenstander eller fingre gjennom beskyttelsesskjermene.

Ikke plasser gjenstander, som klær, på apparatet.

Vær forsiktig med langt hår. Dette kan suges inn av luftstrømmen. Hold tilstrekkelig avstand.

Behold alle sikkerhetsinstruksjoner og instruksjoner for fremtidig bruk.

### **Vedlikehold**

Rengjør apparatet kun når det er avslått og med stikkontakten trukket ut. Bruk en myk, lofri klut. Denne kan fuktes lett ved behov. Unngå kontakt med elektriske komponenter og fukt. La apparatet tørke helt etter rengjøring før du bruker det igjen. Ikke bruk aggressive rengjøringsmaterialer.

### **Igangkjøring**

Før du starter, vennligst sjekk riktig plassering av beskyttelsesskjermene igjen, det er fare for skade hvis de ikke er riktig festet. Apparatet kan generelt bare brukes når det er helt montert. Sørg for at tilkoblet strømledning ikke er skadet. Bruk aldri et apparat med skadet strømledning. Det er fare for elektrisk støt. Plasser apparatet loddrett og stabilt. Når du plasserer viften må du passe på at gardiner eller andre gjenstander ikke hindrer luftstrømmen. Sett inn strømkontakten i et riktig sikret støpsel.

### **Montering**

1. Fremre skjerm
  2. Bladspinner
  3. Vifteblad
  4. Mutter
  5. Bakre skjerm
  6. Kobling
  7. Kropp
  8. Skruer
  9. Høydejusteringsrør
  10. Skruer
  11. Base
  12. Endestykke
  13. Deksel
- a) Plasser endehette (12) på base (11). Fest begge slanger sammen.
- b) Fest høydejusteringsrøret (9) med fire skruer (10) på basen (11).
- c) Plasser deksel (13) på høydejusteringsrør (9).
- d) Plasser hoveddelen (7) på høydejusteringsrøret (9), og feste med skruer (8).
- e) Plasser den bakre skjermen (5) på viftehodet, sikre at wire-håndtaket bak på skjermen er på toppen.
- f) Skru plastmutteren (4) fast for å sikre den bakre skjermen (5).
- g) Plasser viftebladet (3) på motorspindelen.
- h) Fest bladet (3) ved å håndstramme spinneren (2) mot urviseren på enden av motorspindelen. Spinneren (2) er selvstrammende når motoren starter, så ikke bruk makt.
- i) Få hjelp av en annen person, plasser fremre skjerm (1) mot den bakre, og hold begge skjermene sammen. Lukk klipsen . Stram til slutt skruen og mutteren nederst på skjermen.

### **Teknisk informasjon**

Nominell effekt: 40 W

Serviceverdi: 1,14 (m<sup>3</sup>/dak.)/W

Effektnivå viftelyd: 55,1 // 59,5 // 64,3 dB(A)

Mak. Luftstrøm fra vifte: 45,67 m<sup>3</sup>/min

Strømforbruk i standby-modus: 0 W

Maks. lufthastighet: 2,33 // 2.52 // 2.77 m/s

## Ventilatoram ir šādas funkcijas, ja tās ir parādītas shematiskajā zīmējumā:

- 

Ražojumu nedrīkst utilizēt kopā ar sadzīves atkritumiem. Tā vietā ražojums darbmūža beigās jānogādā elektrisko un elektronisko ierīču pārstrādes pieņemšanas punktā. Tas attiecas arī uz šajā gadījumā piegādes komplektācijā esošajām baterijām vai akumulatoriem. Lūdzu, jautājiet par šādu punktu jūsu atbildīgajā komunālajā pārvaldē.
- 

Ierīce ir piemērota lietošanai tikai sausās telpās.
- 

Ierīce ir aprīkota ar kontaktdakšu ar aizsargājošu vada savienojumu
- 

Ierīce ir aprīkota ar kontaktdakšu bez aizsargājoša vada savienojuma
- 

Ierīce ir paredzēta darbam ar īpaši zemu drošības spriegumu vai īpaši zemu aizsardzības spriegumu.
- 

Ierīcei ir 2 dažādi jaudas līmeņi.
- 

Ierīcei ir 3 dažādi jaudas līmeņi.
- 

Ierīcei ir ūdens tvertne telpas gaisa mitrināšanai.
- 

Ierīce ir aprīkota ar skārienekrānu, kas ļauj ērti izvēlēties dažādus iestatījumus.
- 

Ierīcei ir taimera funkcija
- 

Ierīcei ir svārstību funkcija, kas ļauj ventilatora kustībai veikt vienlaicīgu ventilāciju.
- 

Ventilatora galvu var nedaudz noliekt.
- 

Ierīcei ir telpas mitrināšanas funkcija, kas veicina papildu dzesēšanas efektu.

## Drošības norādījumi

Ierīci drīkst lietot bērni no 8 gadu vecuma vai cilvēki ar samazinātām fiziskām, maņu vai garīgām spējām vai pieredzes un/vai zināšanu trūkumu, ja viņi ir uzraudzīti vai instruēti par ierīces lietošanu un ir izpratuši no tās izrietošos apdraudējumus. Bērniem nav atļauts spēlēties ar ierīci. Tīrīšanu un lietotāja apkopi bērni nedrīkst veikt bez uzraudzības.

Glabājiet ierīci stabilu un prom no siltuma avotiem, piemēram, atvērtas krāsns.

Neieslēdziet un nedarbiniet ierīci ar mitrām vai slapjām rokām

Nekad neatvienojiet strāvas spraudni no kontaktligzdas, velkot aiz strāvas vada.

Neievietojiet priekšmetus vai pirkstus caur aizsargrežģi.

Nenovietojiet priekšmetus, piemēram, apģērba gabalu uz ierīces.

Uzmanību no gariem matiem. Tos var iesūkt gaisa plūsma. Ievērojiet pietiekamu attālumu.

Saglabājiet visus drošības norādījumus un instrukciju uzziņai nākotnē.

## Aprūpe

Ierīci tīriet tikai tad, kad tā ir izslēgta, ar atvienotu strāvas spraudni. Šim nolūkam izmantojiet mīkstu drāniņu bez plūksnām. Ja nepieciešams, to var nedaudz samitrināt. Izvairieties no saskares ar elektriskām sastāvdaļām un mitruma. Pirms tīrīšanas, pirms to atkal sākat lietot, ļaujiet tai pilnībā nožūt. Nelietojiet agresīvus tīrīšanas līdzekļus.

## Nodošana ekspluatācijā

Pirms nodošanas ekspluatācijā, lūdzu, vēlreiz pārbaudiet, vai aizsardzības režģis ir pareizi uzstādīts. Ja tas nav pareizi uzstādīts, pastāv traumas risks. Parasti ierīci var darbināt tikai tad, kad tā ir pilnībā samontēta. Pārliedzieties, vai pievienotais kabelis nav bojāts. Nekad nedarbiniet ierīci ar bojātu kabeli. Pastāv elektriskās strāvas trieciena risks. Novietojiet ierīci vertikāli un stabili. Novietojot ventilatoru, pārliedzieties, vai aizkari vai citi priekšmeti netraucē gaisa plūsmu. Pievienojiet strāvas kontaktdakšu pareizi nodrošinātai elektrības kontaktligzdai.

## Salikšana

1. Priekšējais aizsargs
2. Lāpstiņu griezulis
3. Ventilatora spārni
4. Uzgrieznis
5. Aizmugures aizsargs
6. Savienojums
7. Korpuss
8. Skrūves
9. Augstuma regulēšanas caurule
10. Skrūves
11. Pamatne
12. Gala vāciņš
13. Pārsegs
  - a) Uzlieciet noslēdzošo korķi (12) uz korpusa (11). Salieciet abas caurules kopā.
  - b) Nostipriniet augstuma regulēšanas cauruli (9) ar četrām skrūvēm (10) pie korpusa (11).
  - c) Uzlieciet pārsegu (13) augstuma regulēšanas caurulei (9).
  - d) Uzlieciet korpusu (7) uz augstuma regulēšanas caurules (9) un nostipriniet ar skrūvi (8).
  - e) Uzlieciet aizmugurējo aizsargu (5) uz ventilatora galvas tā, lai aizsarga aizmugurē esošais stieples rokturis atrastos augšā.
  - f) Uzskrūvējiet plastmasas uzgriezni (4), lai nostiprinātu aizmugurējo aizsargu (5).
  - g) Uzlieciet ventilatora lāpstiņas (3) uz motora vārpstas.
  - h) Nostipriniet lāpstiņas (3) uz motora vārpstas gala, ar roku pievelkot griezuli (2) pretēji pulksteņa rādītāja kustības virzienam. Kad tiek ieslēgts motors, griezulis (2) pievelkas pats, tāpēc nedariet to ar spēku.
  - i) Ar otra cilvēka palīdzību novietojiet priekšējo aizsargu (1) pret aizmugures aizsargu, turiet abus aizsargus kopā un aizveriet aizdaru. Beigās pievelciet aizsarga apakšā esošo skrūvi un uzgriezni.

## Tehniskā informācija

Nominālā jauda: 40 W

Kalpošanas vērtība: 1,14 (m<sup>3</sup>/dak.)/W













Ventilatora skaņas līmenis: 55,1 // 59,5 // 64,3 dB(A)

Maksimālās ventilatora plūsmas lielums: 45,67 m<sup>3</sup>/min

Strāvas patēriņš gaidīšanas režīmā: 0 W

Maksimālais gaisa ātrums: 2,33 // 2.52 // 2.77 m/s

**Ventilator ima sledeća svojstva, pod uvetom da su ista prikazane na šematskom crtežu:**

-  Proizvod ne sme da se odlaže u kućnom otpadu. Umesto toga, proizvod mora da se na kraju svog životnog veka preda na reciklažu električnih i elektroničkih uređaja. Ovo vredi i za baterije ili akumulatore koji mogu da budu uključeni u obim isporuke. Molimo da se u vezi ovoga raspitate kod Vaše odgovorne komunalne službe.
-  Aparat je pogodan za korišćenje samo u suvim zatvorenim prostorijama.
-  Aparat je opremljen utikačem s uzemljenim priključkom
-  Aparat je opremljen utikačem bez uzemljenog priključka
-  Aparat je napravljen za rad sa zaštitnim malim naponom, odnosno bebednosnim malim naponom.
-  Aparat ima 2 različita nivoa snage.
-  Aparat ima 3 različita nivoa snage.
-  Aparat ima posudu za vodu radi vlaženja vazduha u prostoriji.
-  Aparat je opremljen ekranom osetljivim na dodir koji omogućava udoban izbor različitih podešavanja.
-  Aparat ima funkciju brojača vremena
-  Uređaj ima oscilacijsku funkciju, koja omogućava zakretanje ventilatora uz istovremenu ventilaciju.
-  Glava ventilatora može se u ograničenoj meri nagnuti.
-  Aparat ima funkciju vlaženja prostorije, što doprinosi dodatnom efektu hlađenja.

### **Bezbednosna uputstva**

Aparat mogu da koriste deca od 8 godina, kao i osobe sa smanjenim fizičkim, čulnim ili mentalnim sposobnostima ili nedostatkom iskustva i / ili znanja, ako su pod nadzorom ili su obučene za korišćenje aparata i ako su razumele opasnosti koje iz njega proizlaze.

Deca se ne smeju igrati s aparatom. Čišćenje i korisničko održavanje deca ne smeju provoditi bez nadzora.

Aparat postavite stabilno i na odgovarajućoj udaljenosti od izvora toplote, kao npr. peći.

Ne uključujte i ne koristite aparat vlažnim ili mokrim rukama

Nikada ne isključujte utikač za struju iz utičnice povlačenjem kabla za struju.

Ne provlačite nikakve predmete ili prste kroz zaštitnu rešetku.

Ne stavlajte nikakve predmete, kao npr. odevne predmete, na aparat.

Budite oprezni s dugom kosom. Strujanjem vazduha ona se može usisati. Držite dovoljnu udaljenost.

Sačuvajte sve bezbednosna uputstva i instrukcije za ubuduće.

### Održavanje

Čistite aparat samo kada je u isključenom stanju s izvučenim utikačem za struju. U tu svrhu koristite nežnu krpu koja ne ostavlja dlačice. Po potrebi, ista se može blago navlažiti. Izbegavajte kontakt s električnim delovima i vlagom. Neka se aparat potpuno osuši nakon čišćenja, pre nego što ga ponovo pustite u rad. Ne koristite agresivna sredstva za čišćenje.

### Puštanje u rad

Pre puštanja u rad još jednom proverite ispravnost sastavljanja zaštitnih rešetki. Postoji opasnost od povreda, ako iste nisu pravilno postavljene. Aparat sme da se uključi samo kada je potpuno sastavljen.

Proverite da li je priključen kabal oštećen. Nikada ne uključujte aparat s neispravnim dovodom struje. Postoji opasnost od strujnog udara.

Postavite uređaj uspravno i stabilno. Pri postavljanju ventilatora pazite da zavese ili drugi predmeti ne ometaju strujanje vazduha. Uključite utikač za struju u ispravno obezbeđenu utičnicu za struju.

### Montaža

1. Prednji štitnik
2. Poklopac elise lopatica
3. Oštrica ventilatora
4. Matica
5. Zadnji štitnik
6. Spoj
7. Telo
8. Vijci
9. Cev za podešavanje visine
10. Vijci
11. Osnova
12. Poklopac
13. Poklopac

a) Postavite pokrajnji čep (12) na Osnovu (11). Slepите cevi.

b) Učvrstite cev za podešavanje visine (9) sa četiri šrafa (10) na Osnovu (11).

c) Postavite poklopac (13) na cev za podešavanje visine (9).

d) Postavite Telo (7) na cev za podešavanje visine (9) i učvrstite Navrtnjem (8).

e) Postavite stražnji štitnik (5) na glavu ventilatora, obezbeđujući da se drška žice na stražnjoj strani štitnika nalazi na vrhu.

f) Zavrните plastičnu maticu (4) da biste učvrstili stražnji štitnik (5).

g) Postavite lopaticu ventilatora (3) na osovinu motora.

h) Učvrstite lopaticu (3) tako da ručno pritegnete poklopac elise (2) suprotno smeru kazaljke na satu na kraju osovine motora. Poklopac elise (2) se samostalno zateže kada se motor pokrene, pa nemojte previše stezati.

i) Uz pomoć drugog lica, postavite prednji štitnik (1) uz zadnji štitnik i držeci ih zajedno zatvorite spojnicu . Na kraju, zategnite navrtanj i maticu na dnu štitnika.

### Tehničke informacije

Jačina struje: 40 W

Radna vrednost: 1,14 (m<sup>3</sup>/dak.)/W

Nivo jačine zvuka ventilatora: 55,1 // 59,5 // 64,3 dB(A)

Maks. protok vazduha u ventilatoru: 45,67 m<sup>3</sup>/min

Potrošnja struje u režimu pripravnosti: 0 W

Maks. brzina vazduha: 2,33 // 2.52 // 2.77 m/s